

Vandalensicherheit für alle Bereiche

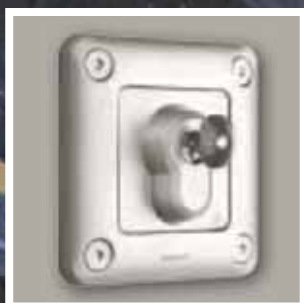

SOLIROC™ SCHALTERPROGRAMM
SARLAM™-LEUCHTEN
TÜRSPRECHANLAGEN BTICINO

 **legrand**

bticino

VAN GEEL

CABLOFIL

ZUCCHINI

 **legrand**®

VANDALENSICHERHEIT FÜR ALLE BEREICHE

Vandalismus im öffentlichen Bereich ist eine Tatsache und Herausforderung, der sich Legrand mit innovativen vandalensicheren Produktlösungen für Schalter, Sprechanlagen und Außenleuchten stellt.

Hohe Schutzarten:

- mindestens Strahlwasserschutz
- Staubschutz
- höchster Schutz gegen mechanische Stöße
- Demontage nur mit Spezialwerkzeug möglich

Robust für alle Bereiche:

- Frei- und Grünflächen
- Lager- und Produktionshallen
- Schulen und Ausbildungsstätten
- Sportstätten und Freizeiteinrichtungen
- Tiefgaragen
- Großküchen
- Öffentliche Gebäude
- Vollzugsanstalten
- Messe- und Ausstellungszentren
- Wohnbauten



SCHLAGFEST



VANDALENSICHER



DRUCKRESISTENT

02 – 03 **SOLIROC™**

04 – 05 **KATALOGSEITEN SOLIROC™**

06 – 07 **SARLAM™-LEUCHTEN**

08 – 09 **AUFBAULEUCHTEN CHARTRES**

10 – 11 **EINBAU-AUSSENLEUCHTE KALANK**

12 **WEGLEUCHTE BORNEO**

13 **AUFBAULEUCHTE HP LED**

14 – 15 **VANDALENSICHERE TÜRSTATIONEN**

16 **AXOLUTE OUTDOOR**

17 **VIDEO-AV**

18 – 20 **SFERA MONOBLOCK**

21 **KATALOG-ÜBERSICHT**



FORMSCHÖN



STRAHLWASSERGESCHÜTZT



FUNKTIONELL

Soliroc™

Mit Soliroc™ lassen sich viele Aufgaben lösen, wo hohe Anforderungen gefragt sind.

Mit der Schutzart IP 55 und einer Schlagfestigkeit von IK 10 hat das System in punkto Robustheit und Vandalensicherheit viel zu bieten.

Die hochwertige Verarbeitung aus Leichtmetall-Druckguss (ZAMAK) und das formschöne und prägnante Design machen Soliroc™ universell einsetzbar.

SCHUTZARTEN VON SOLIROC™



SCHLAGFESTIGKEIT IK 10



HOHE DRUCKRESISTENZ



STRAHLWASSERSCHUTZ IP 55



SICHERHEITSBEREICHE



GESCHÄFTSLOKALE



KÜCHEN- UND SANITÄRBEREICHE



SPORTSTÄTTEN



LAGER- UND PRODUKTIONSHALLEN

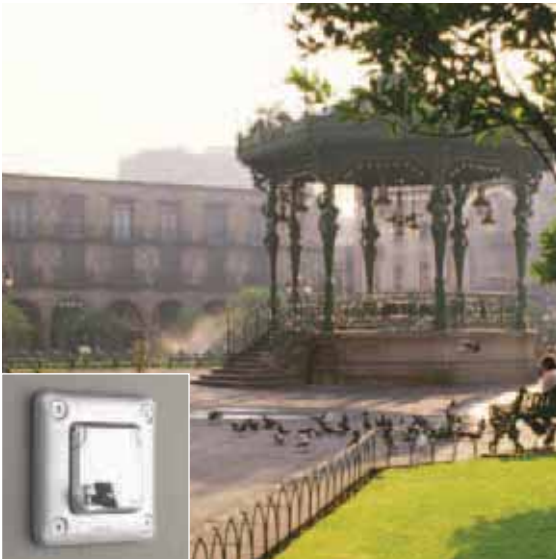

ÖFFENTLICHE BEREICHE



SCHULEN UND AUSBILDUNGSTÄTTEN



GESUNDHEITSWESEN

Soliroc™

Schalter, Taster, Bewegungsmelder
Schlüsselschalter, Mosaic™-Adapter



0778 11



0778 25



0778 74 + 0697 95



0778 80 + 0787 57

Vandalensicheres Schalterprogramm (Auf- oder Unterputz) aus Metall-Druckguss (ZAMAK) für hohe Druck- und Schlagfestigkeit (IK 10). Staub- und Feuchtigkeitsschutz gemäß IP 55 für Feuchträume oder Montage im Außenbereich, auch auf unebenen Montageflächen durch zusätzliche Dichtungen. Eine Demontage ist nur durch Aufbohren der Verschlussstopfen möglich (Vandalensicherheit).

Verp.-Einh.	Best.Nr.	Wippschalter 10 AX/250 V _~ — IP 55 — IK 10
1/10	0778 11	Mit automatischen Klemmen (SL) geeignet für den Anschluss von starren und flexiblen Leitern Geliefert mit Einsatz und Abdeckung – Tragring Best.Nr. 0802 51/61 separat bestellen! Universal Aus-/Wechselschalter (SL) 1-polig Nicht beleuchtbar
1/10	0778 21	Kreuzschalter (SL) Nicht beleuchtbar
1/10	0778 12	Universal Aus-/Wechselschalter (SL) 1-polig beleuchtet Bestückt mit LED-Aggregat Best.Nr. 0676 66
1/10	0778 14	Universal Aus-/Wechselschalter (SL) 1-polig Kontroll Bestückt mit LED-Aggregat Best.Nr. 0676 68
1/10	0778 13	Universal Aus-/Wechselschalter (SL) 1-polig mit Beschriftungsfeld Nicht beleuchtbar
1/10	0778 22	Ausschalter 20A (SK) 2-polig mit Schraubklemmen Nicht beleuchtbar

Verp.-Einh.	Best.Nr.	Wipptaster 6 AX/230 V _~ — IP 55 — IK 10
1/10	0778 41	Mit automatischen Klemmen (SL) geeignet für den Anschluss von starren und flexiblen Leitern. Geliefert mit Einsatz und Abdeckung – Tragring Best.Nr. 0802 51/61 separat bestellen! Taster Wechsel 1-polig (SL) Nicht beleuchtbar
1/10	0778 42	Taster Schließer (SL) 1-polig beleuchtet Bestückt mit LED-Aggregat Best.Nr. 0676 66
1/10	0778 44	Taster Schließer (SL) 1-polig mit separatem Meldekontakt Bestückt mit LED-Aggregat Best.Nr. 0676 68
1/10	0778 43	Taster Wechsel (SL) 1-polig mit Beschriftungsfeld Nicht beleuchtbar

Verp.-Einh.	Best.Nr.	LED-Aggregate
10/500	0676 67	Als Ersatz-Aggregat für Schalter- und Tastereinsätze mit Beleuchtungsfunktion (Leuchtfarbe weiß) LED-Aggregat 12 – 48 V AC/DC für Beleuchtungsfunktion, weiß Stromaufnahme: 0,2 - 3,7 mA
10/500	0676 66	LED-Aggregat 230 V_~ für Beleuchtungsfunktion, weiß Stromaufnahme: 0,15 mA
10/500	0676 68	LED-Aggregat 230 V_~ für Kontrollfunktion, weiß Stromaufnahme: 3 mA

Verp.-Einh.	Best.Nr.	Bewegungsmelder 250 V _~ — IP 55 — IK 10
1/10	0778 27	Mit Schraubklemmen (SK) geeignet für den Anschluss von starren und flexiblen Leitern Geliefert mit Einsatz und Abdeckung – Tragring Best.Nr. 0802 52/61 separat bestellen! - Erfassungsbereich: 130° - Detektionsreichweite: max. 7 m einstellbar - Helligkeitsschwellwert: 3 – 1000 lux einstellbar - Ausschaltverzögerung: 1 sek. – 16 min - Montagehöhe: 1,1 m - Nebenstellenbetrieb im Parallelbetrieb oder mit konventionellen Öffner-Tastern möglich Bewegungsmelder 2-Leiter 40 – 400 W (SK) 40 – 400 W für Glüh- und HV-Halogenlampen, 40 – 400 VA für NV-Halogenlampen mit konventionellem oder elektronischem Transformator Bis zu 10 parallele Bewegungsmelder im Nebenstellenbetrieb möglich
1/10	0778 25	Bewegungsmelder 3-Leiter 1000 W (SK) 1000 W für Glüh- und HV-Halogenlampen, 500 VA für NV-Halogenlampen mit konventionellem oder elektronischem Transformator, 500 VA für Kompakt-Leuchtstofflampen, 100 VA Motoren (Ventilator) Unbegrenzte Anzahl von Bewegungsmeldern im Nebenstellenbetrieb möglich

Verp.-Einh.	Best.Nr.	DIN-Profil-Schlüsselschalter 10 A/250 V _~ – IP 54 – IK 10
1/10	0778 75	Mit Schraubklemmen (SK) geeignet für den Anschluss von starren und flexiblen Leitern. Zur Verwendung mit DIN-Halbzylinder 40 mm; wegen Einbautiefe nicht für Soliroc-Aufputzgehäuse geeignet. Geliefert mit Einsatz und Abdeckung – Tragring Best.Nr. 0802 51/61 separat bestellen! Gruppentaster Jalousie IP 54 1-polig (SK)
1/10	0778 74	Stufenschalter 0-1 IP 54 2-polig (SK) Schaltwinkel: 45°
1/10	0697 95	Halbzylinder 40 mm, gleiche Schließungen Geliefert mit 3 Schlüsseln

Verp.-Einh.	Best.Nr.	Mosaic™-Adapter IP xx – IK 10
1/20	0778 80	Zum Integrieren des modularen Schalterprogramms Mosaic™, z. B. Audio/Video (siehe Schalterprogramm Mosaic™). Geliefert mit Einsatz und Abdeckung – Tragring Best.Nr. 0802 51/61 separat bestellen! Mosaic-Adapter mit Klappdeckel IP 55¹⁾ Für 2 Module
1/20	0778 81	Mosaic-Adapter ohne Klappdeckel IP 20 Für 2 Module

¹⁾ Bei geschlossenem Deckel

Soliroc™

Steckdosen, Beleuchtung, Zusatzgeräte, Tragrings, Rahmen, Aufputzgehäuse, Zubehör



0778 37



0778 91



0778 51



0778 90

Vandalensicheres Schalterprogramm (Auf- oder Unterputz) aus Metall-Druckguss (ZAMAK) für hohe Druck- und Schlagfestigkeit (IK 10). Staub- und Feuchtigkeitsschutz gemäß IP 55 für Feuchträume oder Montage im Außenbereich, auch auf unebenen Montageflächen durch zusätzliche Dichtungen. Eine Demontage ist nur durch Aufbohren der Verschlussstopfen möglich (Vandalensicherheit)

Verp.-Einh.	Best.Nr.	Schutzkontakt-Steckdosen 16 A/250 V _~ – IP xx – IK 10
1/10	0778 36	Mit Schraubklemmen (SK) geeignet für den Anschluss von starren und flexiblen Leitern Geliefert mit Einsatz und Abdeckung – Tragrings Best.Nr. 0802 51/61 separat bestellen! Schutzkontakt-Steckdose IP 20 (SK) mit erhöhtem Berührungsschutz
1/10	0778 34	Schutzkontakt-Steckdose IP 44¹⁾ mit Klappdeckel (SK) mit erhöhtem Berührungsschutz
1/10	0778 39	Schutzkontakt-Steckdose IP 44¹⁾ mit Klappdeckel und Schloss (SK) gleiche Schließungen (inkl. 2 Schlüssel), mit erhöhtem Berührungsschutz

Verp.-Einh.	Best.Nr.	Zusatzgeräte IP xx – IK xx
1/10	0778 82	Geliefert mit Einsatz und Abdeckung – Tragrings Best.Nr. 0802 51/61 separat bestellen! TV-Einzeldose mit IEC-Buchse IP 20 - IK 10 Anschlussdämpfung <1,5 dB Frequenzbereich: 0 – 2400 MHz (SAT-tauglich)
1/10	0778 91	Datendose RJ45 FTP IP 20 - IK 09 Kategorie 6
1/10	0778 50	Kabelausschuss mit Zugentlastung IP 55 - IK 10 Für max. 3 x 2,5 mm ²
1/20	0778 66	Blindabdeckung IP 55 - IK 10

Verp.-Einh.	Best.Nr.	Beleuchtung 250 VA — IP 55 – IK 10
1/10	0778 68	Mit Schraubklemmen (SK) geeignet für den Anschluss von starren und flexiblen Leitern, Möglichkeit zur Aufnahme von Piktogrammen (siehe Schalterprogramm Mosaic™). LED-Lichtsignal, 230 V_~ / 1 W 0,2 W oder 1 W durch Anschluss auswählbar Geliefert mit Einsatz und Abdeckung LED-Farbe weiß, – Tragrings Best.Nr. 0802 51/61 separat bestellen!
1/10	0778 67	LED-Sockelleuchten, 230 V_~ / 2,3 W Geliefert mit Einsatz, Abdeckung, Tragrings und Rahmen inkl. Verschlussstopfen LED-Farbe weiß UP-Montage mit Dose Best.Nr. 0801 42 AP-Montage mit Gehäuse Best.Nr. 0778 92)
1/10	0801 42	UP-Dose Batibox 2-fach 120 x 65, Tiefe 40 mm, für UP-Montage von Sockelleuchte Best.Nr. 0778 67

Verp.-Einh.	Best.Nr.	Tragrings
10/100	0802 51	Metallring mit Kunststoffüberzug zum Einschnappen der Soliroc-Einsätze. Vertikal und horizontal anreihbar. Der Tragrings muss separat bestellt werden! Tragrings ohne Spreizkrallen zum Einschnappen der Soliroc-Einsätze
10/100	0802 61	Tragrings mit Spreizkrallen (Länge: 27 mm) zum Einschnappen der Soliroc-Einsätze

Verp.-Einh.	Best.Nr.	Rahmen
1/50	0778 51	Geliefert mit Verschlussstopfen (4 Stück) Rahmen 1-fach 110 x 110 mm
1/10	0778 52	Rahmen 2-fach 110 x 181 mm für horizontale und vertikale Montage
1/10	0778 53	Rahmen 3-fach 110 x 252 mm für horizontale und vertikale Montage

Verp.-Einh.	Best.Nr.	Aufputzgehäuse
1/10	0778 90	Geliefert mit Verschlusskappen (2 Stück) und Schrauben (4 Stück) zur Befestigung des Abdeckrahmens, Kabeleinführung mittels Verschraubung ISO 20 möglich (nicht im Lieferumfang). Aufputzgehäuse 1-fach 110 x 110 x 45 mm
1/10	0778 92	Aufputzgehäuse 2-fach 110 x 180 x 45 mm, für horizontale und vertikale Montage (auch für Sockelleuchte Best.Nr. 0778 67 geeignet)

Verp.-Einh.	Best.Nr.	Zubehör
5/50	0778 96	Verschlussstopfen (4 Stück)
1/20	0778 85	Gummidichtung für 1-fach Rahmen Zusatzdichtung für unebene Montageflächen
1/10	0778 86	Gummidichtung für 2-fach Rahmen Zusatzdichtung für unebene Montageflächen
1/10	0778 87	Gummidichtung für 3-fach Rahmen Zusatzdichtung für unebene Montageflächen

¹⁾ IP 55 bei geschlossenem Deckel

Sarlam™-Leuchten

Vandalensichere Leuchten für den Außenbereich bieten konkrete Lösungen für eine sichere und wirkungsvolle Beleuchtung.

Im Außenbereich setzen vandalensichere Leuchten wirkungsvoll Licht in Szene. Durch die Verwendung von Polycarbonat/Aluminium sind die hochwertigen Leuchten schlagfest. Eine zusätzliche Dichtung schützt vor Strahlwasser.

Mit Spezialschrauben und entsprechendem Schraubendreher fixiert, halten diese Leuchten Vandalen zuverlässig stand. Die Ausführungen mit integrierten HF-Bewegungsmeldern ermöglichen bis zu 30 Prozent Energieeinsparung.

ZUSÄTZLICHE LICHTMANAGEMENT-LÖSUNGEN



DUALTECHNOLOGIE-SENSOR
(ULTRASCHALL + INFRAROT)



INFRATORSENSOR AUFPUTZ



FERNBEDIENUNG FÜR
UNABHÄNGIGE SENSOREN



AUSSENBELEUCHTUNG

Außenbeleuchtungen betonen Gebäude und deren unmittelbares Umfeld durch Licht.



ARCHITEKTONISCHE LEUCHTEN

Architektonische Leuchten reichen über die Grundfunktion der Beleuchtung hinaus und werden zum architektonischen Objekt.



INTEGRIERTE BEWEGUNGSMELDER

Leuchten mit integriertem Bewegungsmelder sparen Strom, da sie nur dann leuchten, wenn sie eine Bewegung erfassen.



VANDALENSICHERE LEUCHTEN

Die Anti-Vandalismus-Serie ist aus Polycarbonat gefertigt und verfügt über vandalismusgeschützte Schrauben sowie Verschlussstopfen.



GRÜNFLÄCHENBELEUCHTUNGEN

Sie bringen Grünflächen optimal zur Geltung und beleuchten unübersichtliche Eingangs- und Parkbereiche.



WOHNGEBÄUDE

Das Lampenglas für den Wohnraum wurde so entwickelt, dass es intensiver Nutzung und Beschädigung standhält.



HIGH POWER UND HOCHLEISTUNGS-LED

Extreme Langlebigkeit, unbegrenztes Ein- und Ausschalten sowie 5 Jahre Garantie zeichnen diese Leuchte aus.



FLURBELEUCHTUNGEN

Flurbeleuchtungen gewährleisten eine zuverlässige Beleuchtung in Eingangshallen, Gängen, Fluren und auf Treppenabsätzen.

Aufbauleuchte Chartres
Aluminium-Polycarbonat, IP 55, IK 10



Chartres Aluminium-Polycarbonat
Technische Daten



6156 26



6255 80

Außenleuchte vandalensicher, strahlwassergeschützt. Schlagfeste Leuchte für Installation im Außenbereich, der gegen Vandalismus bzw. starke Beanspruchung geschützt werden muss. Vandalensicherheit durch Spezialdichtung zwischen Mauerwerk und Leuchte, schlagfeste Abdeckung aus Polycarbonat, massivem Unterteil aus Aluminium und Fixierung des Oberteils mittels unverlierbarer Spezialschrauben.

Chartres Aluminium-Polycarbonat

Verp.-Einh.	Best.Nr.	weiss	Anthrazit	
1	6156 20	●	●	Größe 1 Rund mit integr. Bewegungsmelder 18 W/G 24q2 EVG
1	6156 26	●	●	
1	6157 00	●	●	Größe 1 Rund ohne integr. Bewegungsmelder 18 W/G 24q2 EVG
1	6157 06	●	●	
1	6154 10	●	●	2 × 9 W/2G7 EVG
1	6154 16	●	●	2 × 9 W/2G7 EVG
1	6152 70	●	●	15 W/E27
1	6152 76	●	●	15 W/E27
1	6255 80	●	●	Größe 2 Rund mit integr. Bewegungsmelder 26 W/G 24q3 EVG
1	6255 86	●	●	
1	6253 70	●	●	Größe 2 Rund ohne integr. Bewegungsmelder 26 W/G 24q3 EVG
1	6253 76	●	●	
1	7242 02	●	●	2 × 18 W/G24q2 EVG
1	7242 03	●	●	2 × 18 W/G24q2 EVG
1	6252 20	●	●	Größe 2 Master/Slave Funktion mit integr. Bewegungsmelder Master 2 × 32 W/2G7 EVG
1	6252 26	●	●	
1	7242 10	●	●	Slave 32 W/GX24q3 EVG
1	7242 11	●	●	Slave 32 W/GX24q3 EVG

Chartres Zubehör

1	4899 90	Schraubendreher zur Montage/Demontage der vandalensicheren Schrauben
1	7149 00	Ersatz-Abdeckung aus Polycarbonat Größe 1
1	7249 00	Ersatz-Abdeckung aus Polycarbonat Größe 2

EVG = Energiesparlampe, mitgeliefert

Abmessungen und Bohrungen

Chartres Aluminium-Polycarbonat Rund

Größe 1 Ø 309 mm

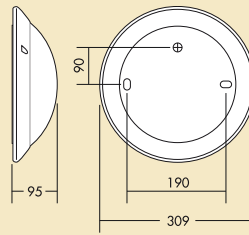

Größe 2 Ø 350 mm

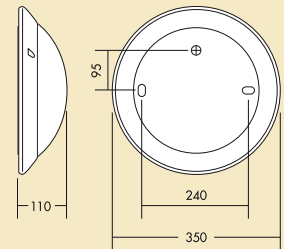

Technische Daten integrierter Bewegungsmelder

Schaltleistung: Motor 180 W max/230 V~
Glühlampen 800 W max/230 V~
Leuchtstofflampen 500 VA max/230 V~
Technologie: Frequenzbereich 5,8 GHz
Stromverbrauch: ± 0,9 W
Konformität: R&TTE 1999/5/CE
(Bestimmungen betr. Hz + Telekommunikation)

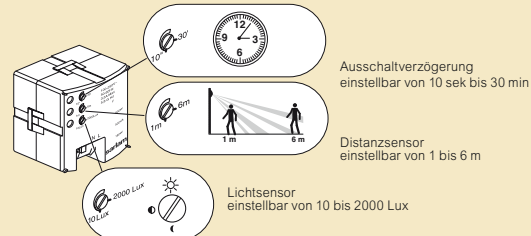

Technische Daten Leuchte

IP55, IK10, Glühdrahtprüfung 960°/5 sek, 230V – 50/60 Hz. Abdeckung aus Alu-Druckguss, Montage der Abdeckung nur mit Spezialschrauben und Spezialschraubendreher Sarlam™ möglich. Abdeckung und Unterteil korrosions- und salznebelbeständig aufgrund Polyester-Beschichtung. Blende aus schlagzähem Polycarbonat. Montage an der Wand oder Decke möglich, mit großzügigem Kabelanschlussraum unter dem Leuchtensockel. Anschluss mit automatischen Klemmen, einfache Montage mittels Langlöchern im Unterteil, Obertheilfixierung mittels unverlierbaren Spezialschrauben.

Für folgende Leuchtmittel geeignet

- LED 230 V~
- Leuchtstofflampe mit separatem elektronischen Vorschaltgerät
- Leuchtstofflampe mit integriertem elektronischen Vorschaltgerät
- Halogen-Energiesparlampen
- Mit/ohne integriertem Bewegungsmelder

Aufbauleuchte Chartres

Polycarbonat, IP 55, IK 10







Chartres Polycarbonat

Technische Daten



7146 20

Außenleuchte vandalensicher, strahlwassergeschützt
Schlagfeste Leuchte für Installation im Außenbereich, der gegen Vandalismus bzw. starke Beanspruchung geschützt werden muss. Vandalensicherheit durch Spezialdichtung zwischen Mauerwerk und Leuchte, schlagfester Abdeckung aus Polycarbonat, Fixierung des Oberteils mittels unverlierbarer Spezialschrauben.

Verp.-Einh.	Best.Nr.	Chartres Polycarbonat
1	 weiss 7142 70	Grösse 1 Rund ohne integr. Bewegungsmelder 60 W/E27 
1	7145 70	Grösse 1 Rund mit integr. Bewegungsmelder 75 W/E27 
1	7146 20	Größe 1 Master/Slave Funktion mit integr. Bewegungsmelder Master 18 W/G24q2 EVG 
1	7147 00	Slave 2×9 W/2G7 EVG 
1	4899 90	Chartres Zubehör Schraubendreher zur Montage/Demontage der vandalensicheren Schrauben
1	7149 00	Ersatz-Abdeckung aus Polycarbonat Grösse 1
1	7249 00	Ersatz-Abdeckung aus Polycarbonat Grösse 2

Abmessungen und Bohrungen

Chartres Polycarbonat Rund

Größe 1 Ø 309 mm

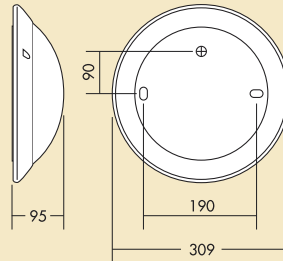

Technische Daten Leuchte

IP55, IK10, Glühdrahtprüfung 850°/30 sek, 230V – 50/60 Hz.
Abdeckung aus Polycarbonat, Montage der Abdeckung nur mit Spezialschrauben und Spezialschraubendreher Sarlam™ möglich. Schraubendreher wird mit Leuchte mitgeliefert.
Abdeckung und Unterteil korrosions- und salznebelbeständig aufgrund Polyester-Beschichtung. Blende aus schlagzähem Polycarbonat. Montage an der Wand oder Decke möglich, mit großzügigem Kabelanschlussraum unter dem Leuchtensockel. Anschluss mit automatischen Klemmen, einfache Montage mittels Langlöchern im Unterteil, Oberteilfixierung mittels unverlierbaren Spezialschrauben.

Für folgende Leuchtmittel geeignet

- LED 230 V~
- Leuchtstofflampe mit separatem elektronischen Vorschaltgerät
- Leuchtstofflampe mit integriertem elektronischen Vorschaltgerät
- Halogen-Energiesparlampen
- Mit integriertem Bewegungsmelder



Einbau-Außenleuchte Kalank

Aluminium-Polycarbonat, IP 55, IK 10



Außenleuchte vandalensicher, strahlwassergeschützt. Schlagfeste Leuchte für Wand- und Deckenmontage im Außenbereich, der gegen Vandalismus bzw. starke Beanspruchung geschützt werden muss. Vandalensicherheit durch Spezialdichtung zwischen Mauerwerk und Leuchte, schlagfeste Abdeckung aus Polycarbonat, massivem Unterteil aus Aluminium und Fixierung des Oberteils mittels unverlierbarer Spezialschrauben.

Kalank Aluminium-Polycarbonat			Kalank Zubehör		
Verp.-Einh.	Best.Nr.		Verp.-Einh.	Best.Nr.	
	● weiss	● Anthrazit			
1	7311 70		1	5309 31	Beton-Einbaudosen Rund, Größe 1
1		SA7301 71	1	5109 31	Rund, Größe 2
1	7304 90		1	5409 31	Rechteckig, Größe 1
1		7304 96	1	5609 31	Rechteckig, Größe 2
			1	5709 31	Rechteckig, Größe 3
1	7206 20		1	5129 31	Quadratisch
1		7206 26	1	7309 00	Ersatzabdeckung aus Polycarbonat Rund, Größe 1
			1	7209 00	Rund, Größe 2
1	7204 70		1	7409 00	Rechteckig, Größe 1
1		7204 76	1	7609 00	Rechteckig, Größe 2
			1	7809 00	Rechteckig, Größe 3
1	7401 70		1	7129 00	Quadratisch
1		7401 76	1	5309 30	Ersatzdichtung für Abdeckung Rund, Größe 1
			1	5109 30	Rund, Größe 2
1	7600 10		1	5409 30	Rechteckig, Größe 1
1		7600 16	1	5609 30	Rechteckig, Größe 2
1	7603 60		1	5709 30	Rechteckig, Größe 3
1		7603 66	1	5129 30	Quadratisch
			1	5109 20	Deckenmontage Abhängevorrichtung für die Deckenmontage für alle Ausführungen (ausgenommen Quadratisch)
1	7905 80		1	4899 90	Ersatzschraubendreher zur Montage/De- montage der vandalensicheren Schrauben
1		7905 86			
1	7801 99				
1		7801 96			
1	7903 70				
1		7903 76			
1	7123 70				
1		7123 76			

EVG = Energiesparlampe, mitgeliefert

Kalank Aluminium-Polycarbonat

Technische Daten

■ Abmessungen

Kalank Aluminium-Polycarbonat Rund

Größe 1 Ø 198 mm

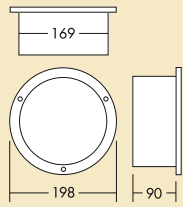

Größe 2 Ø 270 mm

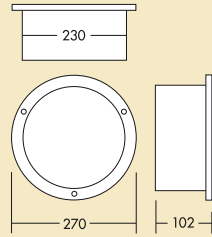

Kalank Aluminium-Polycarbonat Rechteckig

Größe 1

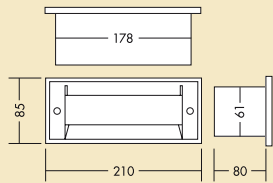

Größe 2

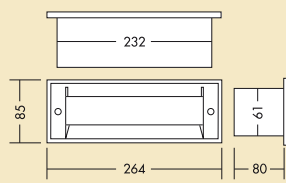

Größe 3

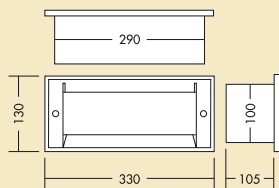

Kalank Aluminium-Polycarbonat Quadratisch

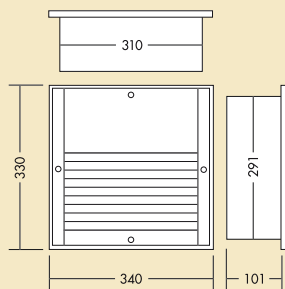

■ Technische Daten integrierter Bewegungsmelder

Schaltleistung: Motor 180 W max/230 V~
Glühlampen 800 W max/230 V~
Leuchstofflampen 500 VA max/230 V~
Frequenzbereich 5,8 GHz

Technologie: ± 0,9 W

Konformität: R&TTE 1999/5/CE
(Bestimmungen betr. Hz + Telekommunikation)

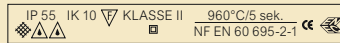
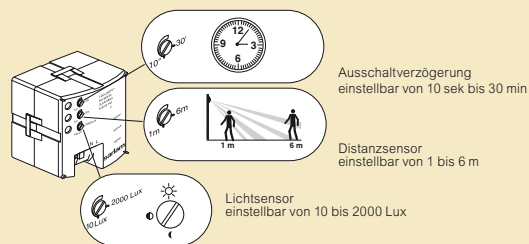

■ Technische Daten Leuchte

IP55, IK10, Glühdrahtprüfung 960°/5 sek., 230V – 50/60 Hz.
In runder, rechteckiger und quadratischer Ausführung für Decken – oder Wandeinbau.
Abdeckung aus Alu-Druckguss, Montage der Abdeckung nur mit Spezialschrauben und Spezialschraubendreher Sarlam™ möglich. Schraubendreher wird mit Leuchte mitgeliefert.
Abdeckung und Unterteil korrosions- und salznebelbeständig aufgrund Polyester-Beschichtung. Blende aus schlagzähem Polycarbonat. Montage an der Wand oder Decke möglich, mit großzügigem Kabelanschlussraum unter dem Leuchtensockel. Anschluss mit automatischen Klemmen, einfache Montage mittels Langlöchern im Unterteil, Oberteilfixierung mittels unverlierbaren Spezialschrauben.

■ Für folgende Leuchtmittel geeignet

- LED 230 V~
- Leuchtstofflampe mit elektronischem Vorschaltgerät
- Natriumdampflampe mit konventionellem Trafo
- Mit/ohne integriertem Bewegungsmelder

■ Abmessungen

Einbaudosen für Beton

Größe 1 Ø 238 mm



Größe 2 Ø 294 mm



Größe 1

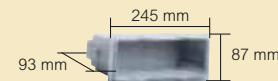

Größe 2



Größe 3

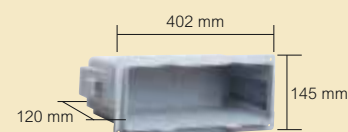

Quadratisch

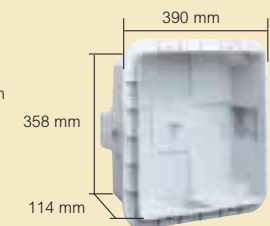

Wegleuchte Borneo
Aluminium, IP 66, IK 10



Borneo Aluminium
Technische Daten



Außenleuchte vandalensicher, flutwassergeschützt. Schlagfeste Leuchte für freistehende Montage in Bereichen, die gegen Vandalismus sowie gegen alle Witterungseinflüsse geschützt werden müssen und stark beansprucht werden.

Verp.-Einh.	Best.Nr.	Borneo Aluminium	
		● schwarz	● Anthrazit
1	2612 76	Leuchtstofflampe, Größe 1	
1	2612 71	24 W/E27 EVG	
1	2614 86	24 W/E27 EVG	
1	2614 86	42 W/GX24q4 EVG	
1	2614 81	42 W/GX24q4 EVG	
1	2664 86	Leuchtstofflampe, Größe 2	
1	2664 81	42 W/GX24q4 EVG	
1	2714 86	Leuchtstofflampe, Größe 3	
1	2714 81	42 W/GX24q4 EVG	
1	5100 21	Halogen-Metaldampf Lampe, Größe 2	
1	5100 22	70 W/E27 EVG	
1	5100 25	Halogen-Metaldampf Lampe, Größe 3	
1	5100 26	70 W/E27 EVG	
1	4899 90	Borneo Zubehör	
1	2609 60	Ersatz-Schraubendreher zur Montage/De- montage der vandalensicheren Schrauben	
1	2659 60	Einbetoniersockel, Größe 1	
1	2659 60	Einbetoniersockel, Größe 2	

Abmessungen
Borneo Aluminium

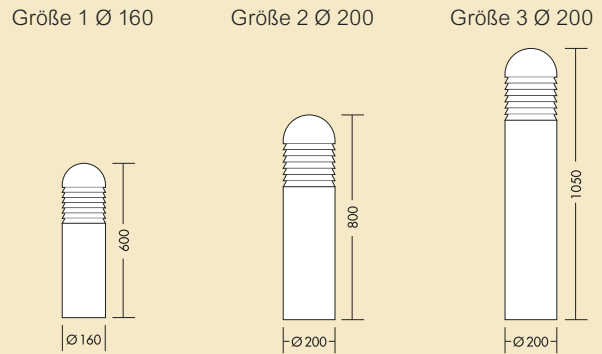

Technische Daten Leuchte

IP66, IK10, 230V – 50/60 Hz.
In 3 Größen und zwei Farben verfügbar, für die Beleuchtung von Wegstücken, Rasenflächen, u.a. Gehäuse aus Alu-Druckguss, Abdeckung aus Polycarbonat. Montage der Abdeckung nur mit Spezialschrauben und Spezialschraubendreher Sarlam™ möglich. Schraubendreher wird mit Leuchte mitgeliefert.
Abdeckung und Unterteil korrosions- und salznebelbeständig aufgrund Polyester-Beschichtung. Blende aus schlagzähem Polycarbonat. Montage am Boden mittels Fixierung im Inneren des Sockels, vollschutzisolierter Lampensockelraum und wassergeschützter Anschlussdose mit Sicherung für Parallelinstallation. Schneller Zugang zur Verkabelung mittels Serviceluke bei den Größen 2 und 3. Oberteilfixierung mittels unverlierbaren Spezialschrauben.

Vandalensicherheit durch Spezialdichtung zwischen Mauerwerk und Leuchte, schlagfester Abdeckung aus Polycarbonat, massivem Unterteil aus Aluminium und Fixierung des Oberteils mittels Spezialschrauben.

Für folgende Leuchtmittel geeignet

- Leuchtstofflampe mit elektronischem Vorschaltgerät
- Natriumdampf Lampe mit konventionellem Trafo

Geräteaufbau

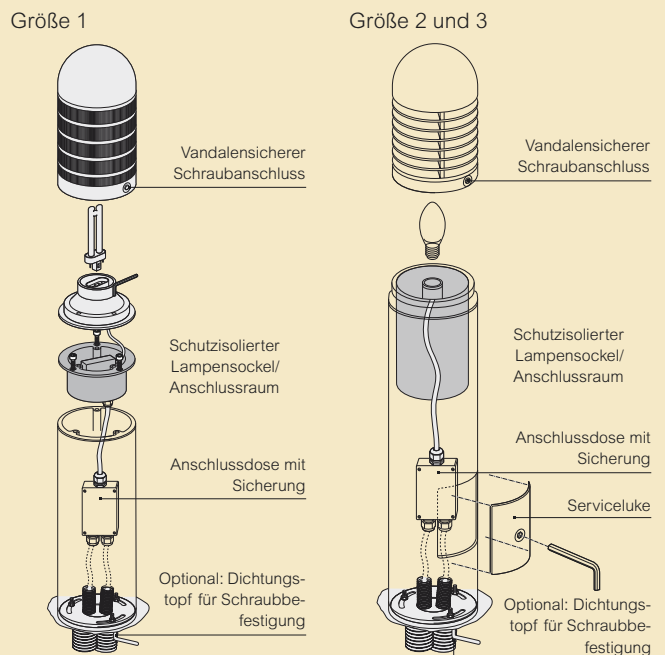

EVG = Energiesparlampe, mitgeliefert

Aufbauleuchte HP LED

Aluminium-Polycarbonat, IP 65, IK 10







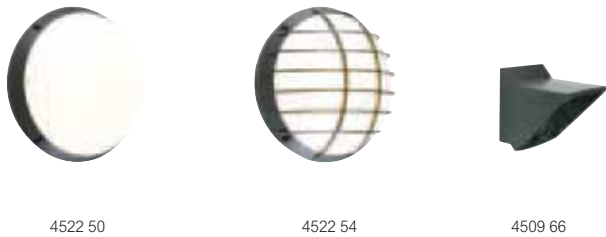

HP LED Aluminium-Polycarbonat

Technische Daten



Außenleuchte vandalensicher, strahlwassergeschützt. Schlagfeste Leuchte für Wand- oder Deckenmontage im Außenbereich, der gegen Vandalismus bzw. starke Beanspruchung geschützt werden muss. Vandalensicherheit durch Spezialdichtung zwischen Mauerwerk und Leuchte, schlagfeste Abdeckung aus Polycarbonat, massivem Unterteil aus Aluminium und Fixierung des Oberteils mittels unverlierbarer Spezialschrauben.

Verp.-Einh.	Best.Nr.		HP LED Aluminium-Polycarbonat	
	● weiss	● Anthrazit	Ohne Schutzgitter	
1	4522 51		32 W/LED	
1		4522 50	32 W/LED	
			Ohne Schutzgitter, mit Bewegungsmelder	
1	4522 53		32 W/LED	
1		4522 52	32 W/LED	
			Mit Schutzgitter	
1	4522 55		32 W/LED	
1		4522 54	32 W/LED	

	● weiss	● Anthrazit	HP LED Zubehör	
1	4509 60		Wandwinkel Wandwinkel aus Aluminium für eine 45° Wandmontage	
1		4509 66	Wandwinkel aus Aluminium für eine 45° Wandmontage	
			Ersatzteile	
1	4899 90		Ersatz-Schraubendreher zur Montage/Demontage der vandalensicheren Schrauben	
1	4529 00		Ersatz-Abdeckung aus Polycarbonat	



Unsere Aufbauleuchten HP LED erhalten Sie ausnahmslos mit 5 Jahren Garantie!

Abmessungen und Bohrungen

HP LED Aluminium-Polycarbonat Rund

Ohne Schutzgitter Ø 320 mm Mit Schutzgitter Ø 320 mm

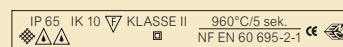
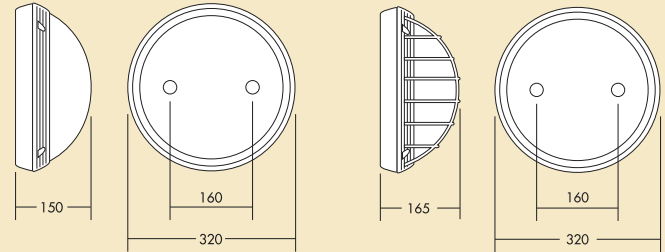

Technische Daten Leuchte

IP65, IK10, Glühdrahtprüfung 960°/5 sek, 230V – 50/60 Hz. Leistungsstarker Lampensockel: 32 W, 47lm/W, 1500lm Gesamtlichtleistung. Abdeckung aus Alu-Druckguss, Abdeckung aus Polycarbonat. Montage der Abdeckung nur mit Spezialschrauben und Spezialschraubendreher Sarlam™ möglich. Schraubendreher wird mit Leuchte mitgeliefert. Abdeckung und Unterteil korrosions- und salznebelbeständig aufgrund Epoxydharz-Beschichtung. Blende aus schlagzähem Polycarbonat. Montage an der Wand oder Decke möglich, mittels Montagewinkel aus Aluminium auch 45° Wandmontage möglich, mit 6 Montagemöglichkeiten. Anschluss mit automatischen Klemmen, einfache Montage mittels Langlöchern im Unterteil, Oberteilfixierung mittels unverlierbaren Spezialschrauben.

Für folgende Leuchtmittel geeignet

- LED Energiesparlampen 32 W

Wandwinkel für Wandmontage

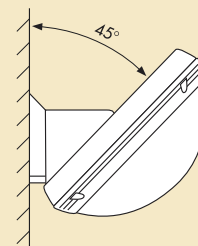

Vandalensichere Türstationen

Bticino ist der Spezialist für Sprechanlagen-systeme.

Bticino Sprechanlagen präsentieren sich in exklusivem italienischen Design, erfüllen gleichzeitig höchste Ansprüche an Technik und Komfort und bieten dabei Vielfalt, die keine Wünsche offen lässt. Und das alles in der bewährten 2-Draht Technik, die einfach zu installieren und in Betrieb zu nehmen ist.

Durch die akustischen und optischen LED-Anzeigen werden die Besucher über den Anlagenzustand informiert. Vandalensichere Schraubbefestigungen sichern die exponierten Tableaus gegen Vandalismus und mutwillige Beschädigungen.



- Akustische und optische LED-Anzeigen mit Piktogrammen informieren über den Anlagenzustand (Türöffnung, Verbindungsstatus).
- Die Video-AV Tableaus entsprechen den EU-Empfehlungen für Personen mit Seh- und Hörschwächen.



AXOLUTE OUTDOOR EDELSTAHL



VIDEO-AV



TÜRSTATIONEN IN SONDERANFERTIGUNG



AXOLUTE OUTDOOR MESSING



SFERA VANDALENSICHER



LINEA METALL



SFERA MONOBLOCK



VIDEO-AV

Axolute Outdoor
2-Draht-Bussystem

Details & weitere Produkte
siehe Türsprechanlagenkatalog



3393 13



3491 40



3392 13



3392 23

Die Axolute Outdoor besteht aus einer vandalensicheren Panzerglasfront inklusive Lautsprechermodul, Grafikdisplay und einer motorisch schwenkbaren Farbkamera mit programmierbarer Ruheposition. Auf dem LCD-Farbdisplay kann neben der Anzeige des Namensregisters ein frei definierbares Logo hinterlegt werden. Zusätzlich wird der Anlagenzustand (Türöffnung, Verbindungsstatus) optisch und akustisch angezeigt. Man kann zwischen einem eleganten Edelstahl- oder einem unverwechselbaren Messing-Finish wählen. Das integrierte Zutrittskontrollsystem erlaubt individuelle Zugangsberechtigungen mittels Transponder. Systemgeräte und Hausstationen siehe Türsprechanlagenkatalog.

Verp.-Einh.	Best.Nr.	Unterputzdose und Elektronikmodul
1	3393 13	UP-Kasten AXOLUTE Outdoor aus vollverzinktem Stahlblech für vandalensichere Installation (auch Best.Nr. 3311 30 möglich)
1	3491 40	Türstation AXOLUTE Outdoor, vandalensicheres Monoblock-Lautsprechermodul mit Kamera und Grafikdisplay, 2-Draht-Bussystem, Front Panzerglas mit motorisch schwenkbarer Farbkamera mit programmierbarer Ruheposition, LCD-Farbdisplay zur Anzeige des Namensregisters (4000 Namen oder Einfamilienhaus) und eines frei definierbaren Logos, alphanumerische Sensor-Bedienfläche mit komfortablen Teilnehmersuchfunktionen, Türöffnercode, integriertes Zutrittskontrollsystem für Bticino-Transponder, Sprachspeicher für akustische Ruf-, Besetzt-, Tür-offen- und Ruf-Ende-Signalisierung. Programmierung mittels mitgelieferter Software (Programmierkabel Best.Nr. 3559 erforderlich), Türöffner nur über Türöffnerrelais Best.Nr. 3462 30 ansteuerbar, geeignet nur für den Einbau in Abdeckrahmen Best.Nr. 3392 13 oder 3392 23.

Verp.-Einh.	Best.Nr.	Abdeckrahmen
1	3392 13	Abdeckrahmen AXOLUTE Outdoor Edelstahl, vandalensicher, abnehmbar nur mittels mitgeliefertem Spezial-Schlüssel, geeignet für den Einbau in UP-Kasten Best.Nr. 3393 13 (für vandalensichere Installation) oder Best.Nr. 3311 30.
1	3392 23	Abdeckrahmen AXOLUTE Outdoor Messing, vandalensicher, abnehmbar nur mittels mitgeliefertem Spezial-Schlüssel, geeignet für den Einbau in UP-Kasten Best.Nr. 3393 13 (für vandalensichere Installation) oder Best.Nr. 3311 30.

Verp.-Einh.	Best.Nr.	Transponderschlüssel-Programmiergerät
1	3484 02	Transponder-Programmiergerät, Tischgerät mit USB-Schnittstelle zur Zuordnung von Zutrittskontrolle, Transpondern für die Türstation AXOLUTE Outdoor

Verp.-Einh.	Best.Nr.	Transponder
1	3482 00	Transponder schwarz, geeignet für das integrierte Zutrittskontrollsystem der Türstation AXOLUTE Outdoor, ausgeführt als Schlüsselanhänger
1	3482 01	Transponder rot, geeignet für das integrierte Zutrittskontrollsystem der Türstation AXOLUTE Outdoor, ausgeführt als Schlüsselanhänger
1	3482 02	Transponder grün, geeignet für das integrierte Zutrittskontrollsystem der Türstation AXOLUTE Outdoor, ausgeführt als Schlüsselanhänger
1	3482 03	Transponder blau, geeignet für das integrierte Zutrittskontrollsystem der Türstation AXOLUTE Outdoor, ausgeführt als Schlüsselanhänger
1	3482 04	Transponder orange, geeignet für das integrierte Zutrittskontrollsystem der Türstation AXOLUTE Outdoor, ausgeführt als Schlüsselanhänger
1	3482 05	Transponder grau, geeignet für das integrierte Zutrittskontrollsystem der Türstation AXOLUTE Outdoor, ausgeführt als Schlüsselanhänger
1	3482 06	Transponder gelb, geeignet für das integrierte Zutrittskontrollsystem der Türstation AXOLUTE Outdoor, ausgeführt als Schlüsselanhänger

Video-AV 2-Draht-Bussystem

Details & weitere Produkte
siehe Türsprechanlagenkatalog

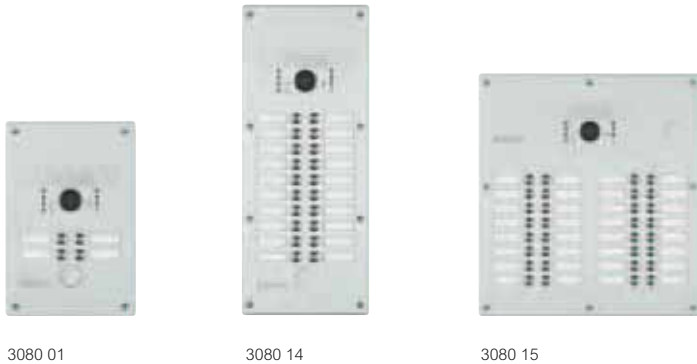

3080 01

3080 14

3080 15

Die Farbvideo-Türstationen sind vandalensicher und langlebig. Ob in Edelstahl oder Aluminium – die neue Serie Video-AV begeistert durch elegante Optik. Diese Türstationen bauen auf die bewährte 2-Draht-Technik und verwenden die bei der Serie Sfera langjährig bewährten Elektronik-Module. Sie sind für 1–32 Teilnehmer und für Auf- wie Unterputzinstallation geeignet. Systemgeräte und Hausstationen siehe Türsprechanlagenkatalog.

Verp.-Einh.	Best.Nr.		Video-Türstationen
	Aluminium	Edelstahl-Optik	
1	3080 01	3080 11	4 Ruftasten, Maße: 180 × 270 mm, UP-Kasten Maße: 127 × 220 × 50 mm
1	3080 02	3080 12	8 Ruftasten, Maße: 180 × 330 mm, UP-Kasten Maße: 127 × 260 × 50 mm
1	3080 03	3080 13	12 Ruftasten, Maße: 180 × 360 mm, UP-Kasten Maße: 127 × 310 × 50 mm
1	3080 04	3080 14	20 Ruftasten, Maße: 180 × 440 mm, UP-Kasten Maße: 127 × 400 × 50 mm
1	3080 05	3080 15	32 Ruftasten, Maße: 340 × 370 mm, UP-Kasten Maße: 308 × 329 × 50 mm

AP-Gehäuse Edelstahl-Optik		
1	3080 21	Für Video-Türstation, 4 Ruftasten Best.Nr. 3080 11 Maße: 178 × 267 × 40 mm
1	3080 22	Für Video-Türstation, 8 Ruftasten Best.Nr. 3080 12 Maße: 178 × 327 × 40 mm
1	3080 23	Für Video-Türstation, 12 Ruftasten Best.Nr. 3080 13 Maße: 178 × 357 × 40 mm
1	3080 24	Für Video-Türstation, 20 Ruftasten Best.Nr. 3080 14 Maße: 178 × 437 × 40 mm
1	3080 25	Für Video-Türstation, 32 Ruftasten Best.Nr. 3080 15 Maße: 338 × 367 × 40 mm

Zubehör		
1	3080 30	Plexiglas für Kamera
1	3080 31	Plexiglas und Schrifteinlage zu Ruftastmodul (4 St.)
1	3080 PA	Postschloss-Adapter (für Österreich)

Video-AV Aufbau

■ Aufbau Türstation Video-AV

Die Türstationen werden komplett mit UP-Kasten und Elektronik geliefert, sind bereits verdrahtet und für den einfachen Anschluss an den 2-Draht-Bus vorbereitet.

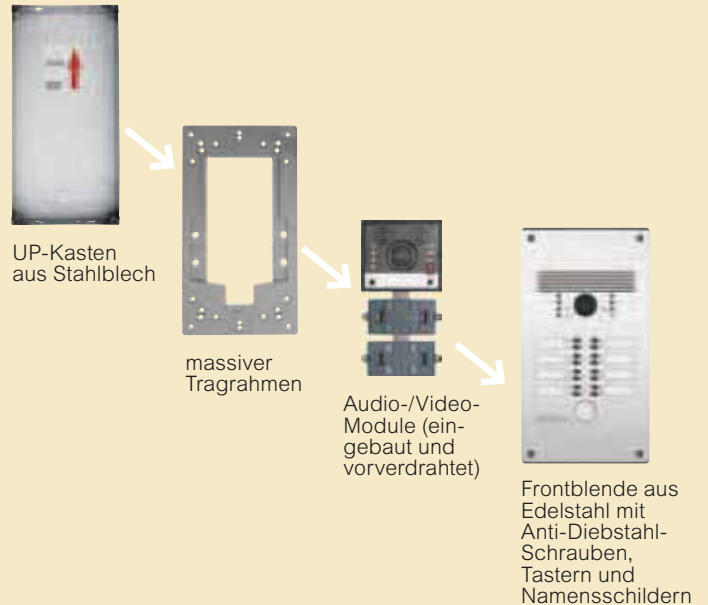

UP-Türstation Sfera Monoblock

Audio und Video
2-Draht-Busstechnik

Details & weitere Produkte
siehe Türsprechanlagenkatalog



3331 25 3331 04 3332 04 3338 24 3338 64 3336 14 3339 34

Die Abdeckungen Sfera Monoblock sind in Edelstahl- oder Messingausführung erhältlich. In Kombination mit den Sfera-Modulen in der bewährten 2-Draht-Technik (siehe Folgeseite) können robuste und formschöne Türstationen erstellt werden. Systemgeräte und Hausstationen siehe Türsprechanlagenkatalog.

Verp.-Einh.	Best.Nr.		Frontblenden-Monoblock Audio
	Inox	Messing	
1	3331 14	3331 15	Türlautsprecher-Modul, 1 Ruftaste
1	3331 24	3331 25	Türlautsprecher-Modul, 2 Ruftasten
1	3331 34	3331 35	Türlautsprecher-Modul, 3 Ruftasten
1	3331 44	3331 45	Türlautsprecher-Modul, 4 Ruftasten
1	3331 64	3331 65	Türlautsprecher-Modul, 6 Ruftasten
1	3331 84	3331 85	Türlautsprecher-Modul, 8 Ruftasten
1	3331 04	3331 05	Türlautsprecher-Modul, 10 Ruftasten
1	3332 84	3332 85	Ruftast-Modul, 8 Ruftasten
1	3332 04	3332 05	Ruftast-Modul, 12 Ruftasten

Verp.-Einh.	Best.Nr.		Frontblenden-Monoblock Video
	Inox	Messing	
1	3338 14	3338 15	Kamera- und Türlautsprecher-Modul, 1 Ruftaste
1	3338 24	3338 25	Kamera- und Türlautsprecher-Modul, 2 Ruftasten
1	3338 34	3338 35	Kamera- und Türlautsprecher-Modul, 3 Ruftasten
1	3338 44	3338 45	Kamera- und Türlautsprecher-Modul, 4 Ruftasten
1	3338 64	3338 65	Kamera- und Türlautsprecher-Modul, 6 Ruftasten
1	3336 14	3336 15	Code-Lock-Modul

Verp.-Einh.	Best.Nr.		Frontblenden-Monoblock Audio für Zehnertastatur
	Inox	Messing	
1	3337 24	3337 25	Türlautsprecher- und Zehnertastatur-Modul

Verp.-Einh.	Best.Nr.		Frontblenden-Monoblock Video für Zehnertastatur
	Inox	Messing	
1	3339 34	3339 35	Kamera- und Zehnertastaturmodul

Verp.-Einh.	Best.Nr.		Leer-Frontblenden für Audio und Video
	Inox	Messing	
1	3330 14	3330 15	Leer-Frontblende Monoblock, 1 Modul
1	3330 24	3330 25	Leer-Frontblende Monoblock, 2 Module
1	3330 34	3330 35	Leer-Frontblende Monoblock, 3 Module

UP-Türstation Sfera Monoblock

Module und Unterputzkästen
2-Draht-Busstechnik

Details & weitere Produkte
siehe Türsprechanlagenkatalog



3311 20



3421 70



3425 50



3422 40



3326 50



3426 30

Der modulare Aufbau von Sfera erlaubt den individuellen Aufbau von Türstationen. Durch die Flexibilität der installationsfreundlichen 2-Draht-Technik und der perfekten Sprach- und Bildqualität bilden die Sfera-Module die optimale Basis für eine Sprechanlage. Systemgeräte und Hausstationen siehe Türsprechanlagenkatalog.

Verp.-Einh. Best.Nr. UP-Kasten und Abdeckrahmen

1	3311 10	UP-Kasten + Modulträger, 1 Modul
1	3311 20	UP-Kasten + Modulträger, 2 Module
1	3311 30	UP-Kasten + Modulträger, 3 Module

Funktionsmodule

1	3421 70	Türlautsprecher-Modul mit 2 Ruftasten und Lichttaster für Türstationen Sfera 2-Draht zum Einbau in die Modulträger für UP-Montage, LED-Modulbeleuchtung für Lichttaste und Namensschilder, Anschluss mit steckbaren Anschlussklemmen für BUS-Leitung und Türöffner, Verbindung des Kamera-Moduls und weiterer Funktions-Module mit Flachbandkabel, maximal 12 Ruftast-Module pro Türlautsprecher-Modul anschließbar (50 Ruftasten)
1	3425 50	Farbkamera-Modul, 1/4" CCD-Sensor, Objektiv F2,8 f3mm, mit LED-Objektbeleuchtung, 77° Horizontalwinkel, 58° Vertikalwinkel, Schwenkbereich h. +/- 20° und v. +/- 15°, Lichtempfindlichkeit: 1 Lux, Auflösung: 330 Zeilen h. / 400 Zeilen v., empf. Einbauhöhe 160 cm
1	3422 40	Ruftast-Modul mit 4 Ruftasten, zum Einbau in die Modulträger für UP-Montage, die Verbindung der weiteren Funktions-Module erfolgt mit beigelegtem Flachbandkabel, Modulbeleuchtung mit LED
1	3426 00	Zehnertastatur-Modul mit beleuchteter Tastatur und LCD-Anzeige, zum Anrufen der Hausstationen oder über Geheimnummer zum Betätigen des Türöffners, Programmierung des Namensverzeichnisses über die Tastatur, Frontblende Best.Nr. 3326 01 erforderlich
1	3426 30	Türlautsprecher-Modul mit Display, um im Namensregister zu blättern, stehen 2 Tasten zur Verfügung, 1 Bestätigungstaste, Display: H40 x B 60 mm zum Einbau in die Modulträger für UP-Montage. LED-Beleuchtung, Anschluss mit steckbaren Anschlussklemmen für BUS-Leitung und Türöffner, Verbindung des Kamera-Moduls und weiterer Funktions-Module mit Flachbandkabel

Verp.-Einh. Best.Nr. Zubehör

1	3469 02	Verbindungskabel 47 cm lang für Ruftast-Module in mehrreihige Türstationen
---	---------	--

Code-Lock

1	3326 50	Modul Code-Lock für die Zutrittskontrolle als eigenständiges Modul, mit beleuchteter Zehnertastatur zum Öffnen der Tür oder Steuerung einer beliebigen Funktion, zwei unabhängige Codes schalten zwei Relais, akustische und optische Eingabekontrolle sowie zwei extern beschaltbare LEDs sind vorhanden, Stromversorgung 12 V AC/DC erforderlich
---	---------	--

UP-Türstation Sfera vandalensicher

Audio und Video
2-Draht-Busstechnik

Details & weitere Produkte
siehe Türsprechanlagenkatalog



3337 14



3339 14

Die UP-Türstation Sfera vandalensicher besteht aus einem verzinkten UP-Kasten, dem Tragrahmen und einer Edelstahl-Frontblende. Ergänzt durch Lautsprechermodul mit Display und Kameramodul entsteht eine robuste Einheit in bewährter 2-Draht-Technik. Systemgeräte und Hausstationen siehe Türsprechanlagenkatalog.

Verp.-Einh.	Best.Nr.	Vandalensichere Türstation
1	3337 14	Audio Komplette vandalensichere Türstation, bestehend aus verzinktem Unterputzkasten, Tragrahmen, vandalensicherer Frontblende aus Edelstahl (316L), Displayfenster aus vandalensicherem Polycarbonat (5 mm dick), vandalensichere Edelstahltasten (Durchmesser 15 mm), Schlossschrauben (Torx), mit Tragrahmen geeignet zur Aufnahme des Lautsprechermoduls mit Display Best.Nr. 3426 30
1	3339 14	Video Komplette vandalensichere Türstation, bestehend aus verzinktem Unterputzkasten, Tragrahmen, vandalensicherer Frontblende aus Edelstahl (316L), Display- und Kamerafenster aus vandalensicherem Polycarbonat (5 mm dick), vandalensichere Edelstahltasten (Durchmesser 15 mm), Schlossschrauben (Torx), mit Tragrahmen geeignet zur Aufnahme des Lautsprechermoduls Best.Nr. 3426 30 und des Kameramoduls mit Display Best.Nr. 3425 50

UP-Türstation

Aufbau

■ Aufbau der Türstation SFERA vandalensicher

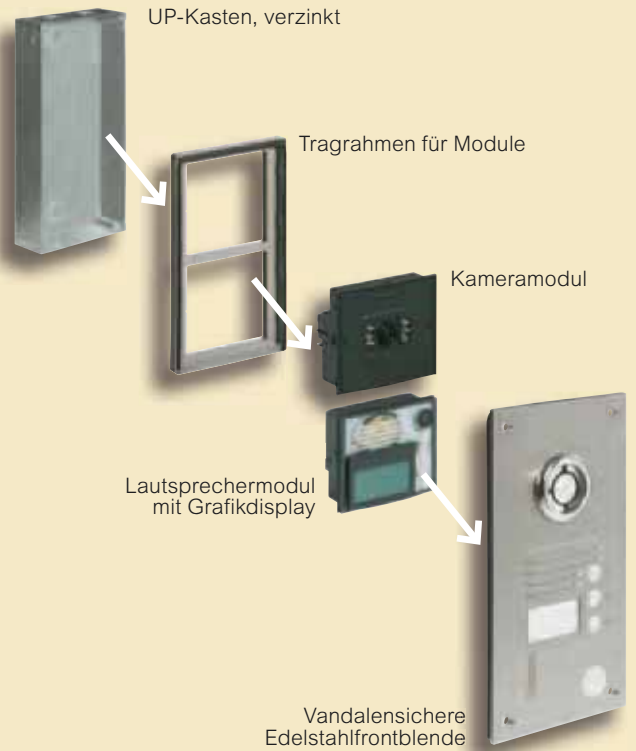

Ihr Partner für alle Bereiche

Legrand unterstützt Sie bei all Ihren Vorhaben.

WOHNBAU



Legrand bietet mit seinen Marken Legrand und Bticino mit verschiedensten Schalterdesigns sowie mit der 2-Draht-Bustechnik SCS und Funklösungen ein Komplettangebot für moderne Gebäudetechnik.



KOMMERZIELLE GEBÄUDE



Ob Bürotower, Hotel, Shop, Mall, öffentliche Gebäude oder Gastronomiebetriebe – Legrand hat die Komplettlösung: Umfassende Kabelverlegelösungen von Van Geel und Cablofil für Wand, Decke und Boden.



INDUSTRIELLE ANWENDUNGEN



Wir bieten Lösungen für Original Equipment Manufacturer-Teile (OEM), große Infrastrukturprojekte, spezialisierte Erfordernisse der Energieverteilung in der industriellen Produktion und flexible kundenspezifische Lösungen.



Folgen Sie uns auf



**Ihr Partner in Deutschland:
Legrand GmbH**

Postfach 17 65
D-59491 Soest

Telefon: 0 29 21/1 04 - 0*
Fax: 0 29 21/1 04 - 2 02*
info.technik@legrand-bticino.de

www.legrandgroup.de

**Ihr Partner in Österreich:
Legrand Austria GmbH**

Floridsdorfer Hauptstraße 1
A-1210 Wien

Telefon: 01/277 62
Fax: 01/277 62-225
office.austria@legrand.at

www.legrandgroup.at

* 9 Cent pro Minute aus dem deutschen Festnetz,
Mobilpreise können abweichen.