

SEANO™



# EINFACH UMSCHALTEN

SEANO™ ist die neue, wegweisende Schalterserie von **Legrand**, dem Weltmarktführer für Schalterlösungen.



#legrandImprovingLives

 **legrand**®



# Einfach umschalten auf SEANO™

Zur möglichst einfachen Lesbarkeit verwendet Legrand das generische Maskulinum. Dieses steht stellvertretend für die Vielfalt der Menschen sowie der Geschlechter und Geschlechtsidentitäten. Keine der gebräuchlichen Alternativen kann diese Vielfalt vollständig widerspiegeln.

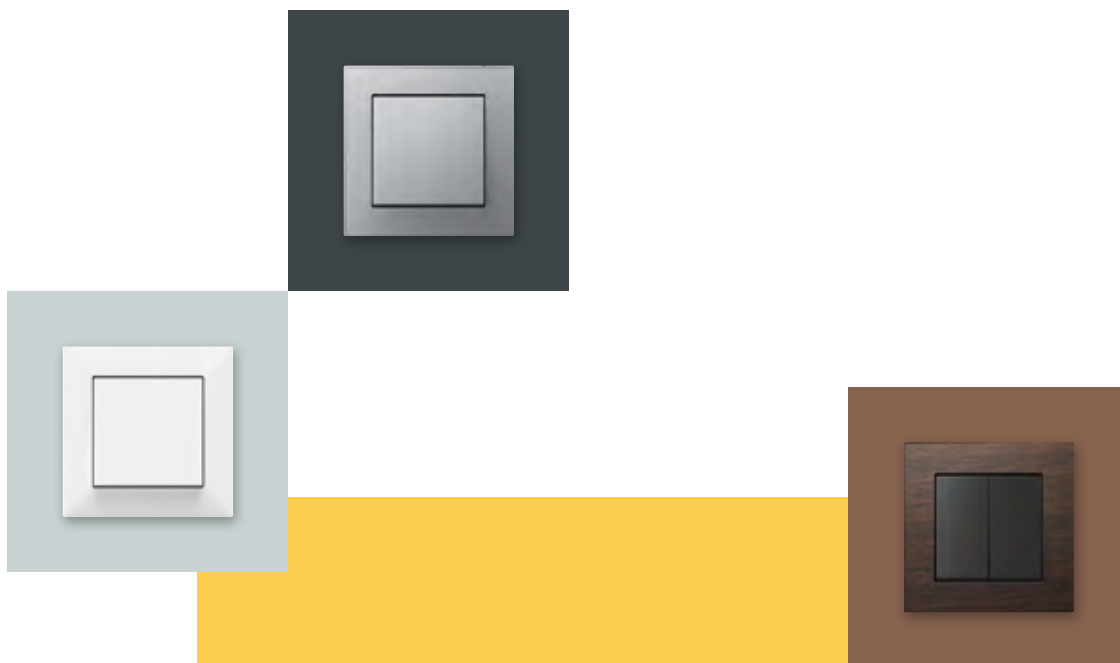

# Inhalt

---

## DESIGNS

|              |    |
|--------------|----|
| Vorteile     | 4  |
| Designlinien | 6  |
| Installation | 14 |

## SMART HOME

|                     |    |
|---------------------|----|
| Überblick           | 20 |
| SEANO™ with Netatmo | 22 |
| SEANO™ MyHOME       | 24 |

|                       |           |
|-----------------------|-----------|
| <b>NACHHALTIGKEIT</b> | <b>26</b> |
|-----------------------|-----------|

---

|                       |           |
|-----------------------|-----------|
| <b>PRODUKTKATALOG</b> | <b>28</b> |
|-----------------------|-----------|



# SEANO™

## Ihre Vorteile

---

SEANO™ wurde **exklusiv** für den **deutschen** und **österreichischen** Markt entwickelt. Mit maßgeschneiderten Funktionen ist die Schalterserie SEANO™ optimal an die technologischen und baulichen Besonderheiten in diesen beiden Ländern angepasst. Erweitern Sie SEANO™ mühelos mit den modernen Smart-Home-Lösungen von Legrand.



**Einfache**  
Installation

**Facettenreiches**  
Portfolio

**Hochwertiges**  
Design

**MyHOME**

**With Netatmo**

**Nachhaltigkeit**

SEANO™

SEANO™+

SEANO™ Natura

# Einfach umschalten auf ein facettenreiches Portfolio mit 3 Designs

Sie gestalten ein Zuhause, das in einem **unverwechselbaren** Stil gehalten sein soll? Alle Schalter und Steckdosen im facettenreichen SEANO™-Portfolio folgen einer unverkennbaren Designlinie, die von Legrand entwickelt wurde. Das gilt für den Preis-Leistungs-Sieger SEANO™ Standard-Design ebenso wie für SEANO™+ und SEANO™ Natura.

Im breiten Produktsortiment stehen Ihnen außergewöhnliche Designs für Schalterrahmen zur Verfügung, die mit **hochwertigen** und **langlebigen** Materialien veredelt sind.

Die Wippen und Abdeckungen sind in 4 unterschiedlichen Farben erhältlich und können mit allen 3 Designs SEANO™, SEANO™+ und SEANO™ Natura kombiniert werden.

# EINFACH UMSCHALTEN



# SEANO™

Geradlinig und zeitlos: Das **SEANO™** Standard-Design deckt die verbreitetsten Rahmen-designs ab und eignet sich für alle Budgets.

Das Standard-Design der **SEANO™**-Reihe

- Gleichgewicht aus strengen geometrischen und leicht geschwungenen Formen
- Quadrat (Wippe) im Quadrat (Rahmen)
- Hochwertiger Kunststoff wahlweise mit hochresistenter Lackierung





# SEANO™

# ZEITLOS

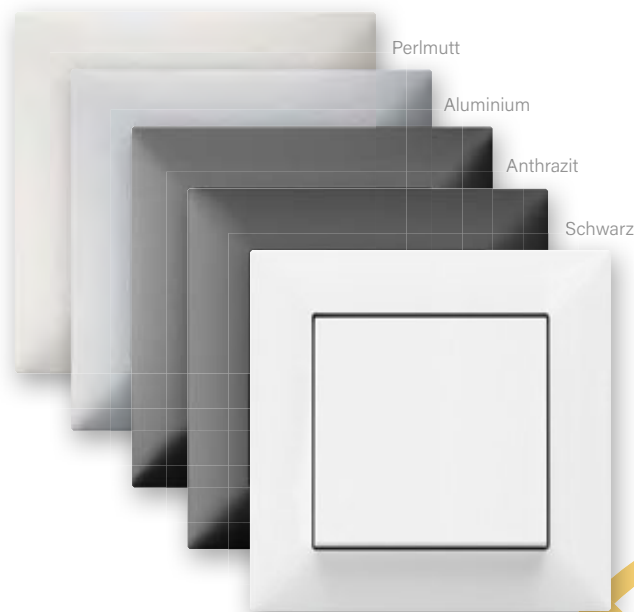
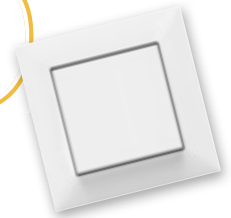

Für die Rahmen der neuen Schalterserie **SEANO™** stehen unterschiedliche Wippen und Abdeckungen zur Verfügung, die Sie flexibel miteinander kombinieren können.

## WIPPENFARBEN

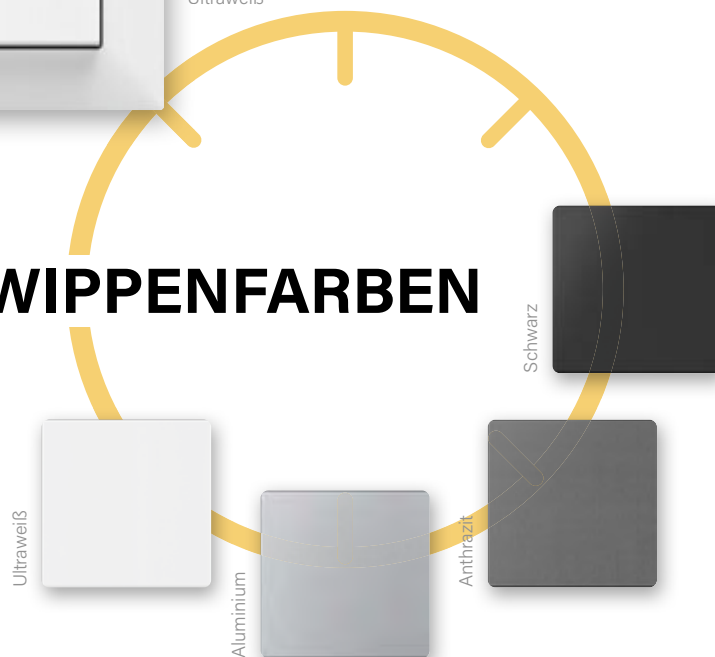

# SEANO™+

# VIEL FALT

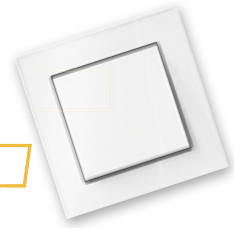

## Dünnes Echtmaterial

Auch für die Rahmen der Reihe **SEANO™+** stehen unterschiedliche Farben für Wippen und Abdeckungen zur Verfügung. Diese sind mit den Rahmenoberflächen abgestimmt und können flexibel miteinander kombiniert werden. Dadurch können Sie Ihre individuelle Vorstellung Ihres Wohnraums verwirklichen.

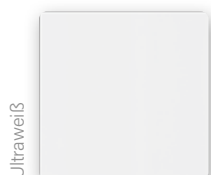

Ultraweiß



Aluminium

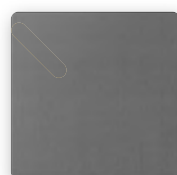

Anthrazit



Schwarz

## WIPPENFARBEN

# SEANO™ +

**SEANO™ +** erweitert die Designoptionen für Schalterrahmen um zusätzliche Farben sowie um Varianten mit einer dünnen Schicht aus Echtmaterialien.

Das Design von **SEANO™ +**

- Besondere Note durch das Spiel mit unterschiedlichen Oberflächenausführungen
- Zusätzliche dezente Kontur um den Schalterrahmen herum, wodurch die edlen Oberflächen noch besser zur Geltung kommen
- Hochwertiger Kunststoff wahlweise mit Echtmaterial-Beschichtung



# SEANO™ Natura

Edel und von exklusiver **Premium-Qualität**:  
Die Rahmen aus der Reihe SEANO™ Natura  
bestehen aus den folgenden hochwertigen  
Echtmaterialien: White Glass, Black Smoked Glass,  
eloxiertes Aluminium, Eiche dunkelbraun und  
Eiche hellbraun.



# SEANO™ Natura

# NATUR PUR

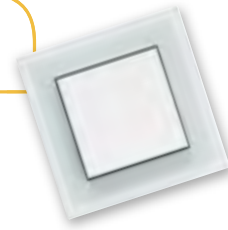

## Das Design von **SEANO™ Natura**

- Distinktive und klare Linien zeichnen die Premium-Reihe aus
- Das Hauptaugenmerk wird auf den eigentlichen Star – **das Echtmaterial** – gerichtet
- Natürliche Beschaffenheit des Materials sorgt für eine angenehme Haptik

**SEANO™ Natura** steht für pure Eleganz aus Echtmaterialien mit 4 unterschiedlichen Farben für Wippen und Abdeckungen, die Sie frei nach Ihrem Geschmack kombinieren können. Gestalten Sie etwas Einzigartiges ganz nach Ihren Wünschen.

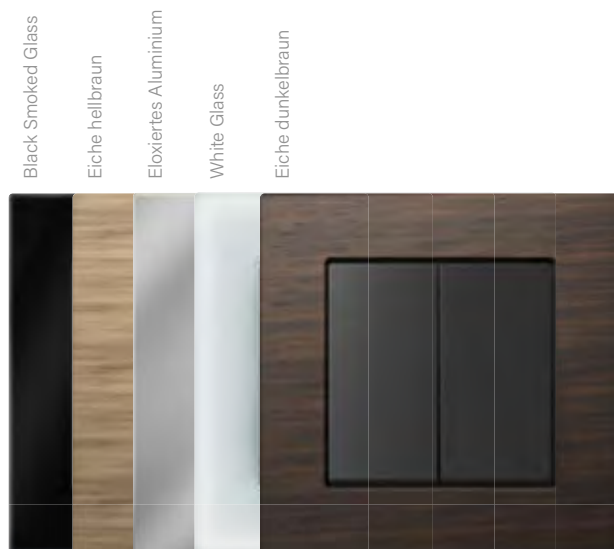

## WIPPENFARBEN



# SEANO™

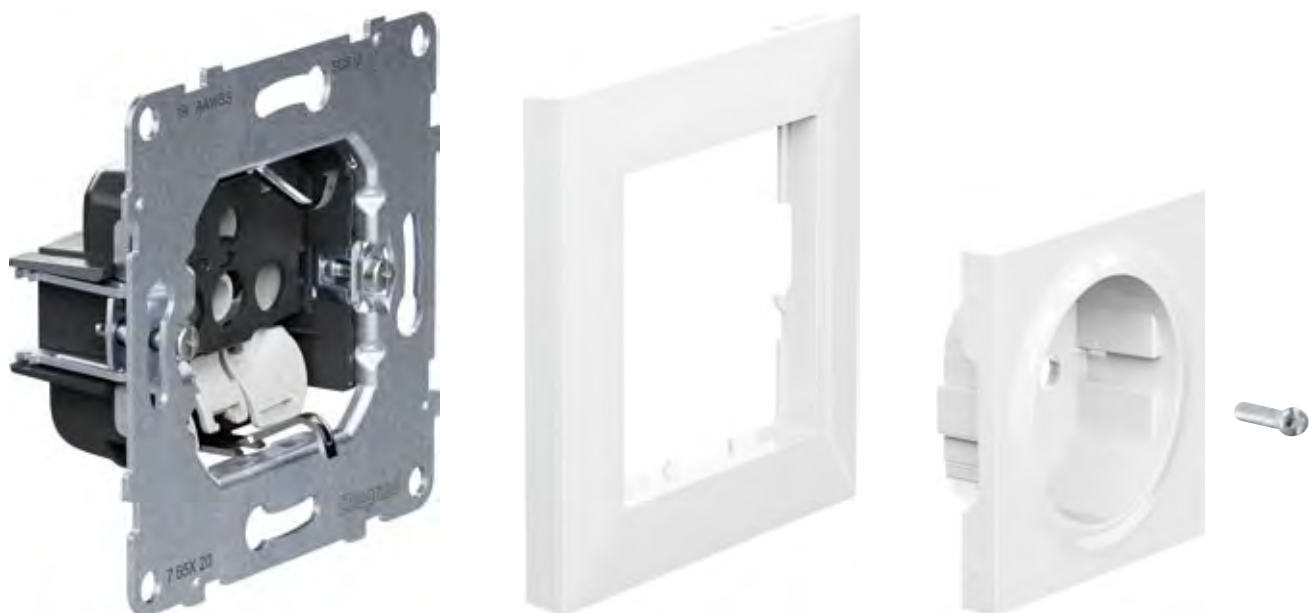

## Einfach umschalten auf eine mühelose Installation

Der Faktor **Zeit** ist für Elektroinstallateure von großer Bedeutung. Sämtliche Bauteile wurden daher so konstruiert, dass Sie diese besonders schnell, einfach und sicher montieren können.

# INSTALLATION

## Durchdachtes Schraubensystem

Schluss mit beschädigten Einsätzen bei Steckdosen durch eine zu fest gedrehte Mittelschraube. Dank des durchdachten Schraubensystems können Sie den Steckdosentopf sicher mit Ihrem Akkuschrauber befestigen. Die Vorrichtung verhindert Haarrisse im Kunststoff oder einen kompletten Bruch, der durch eine zu starke Krafteinwirkung entstehen kann.

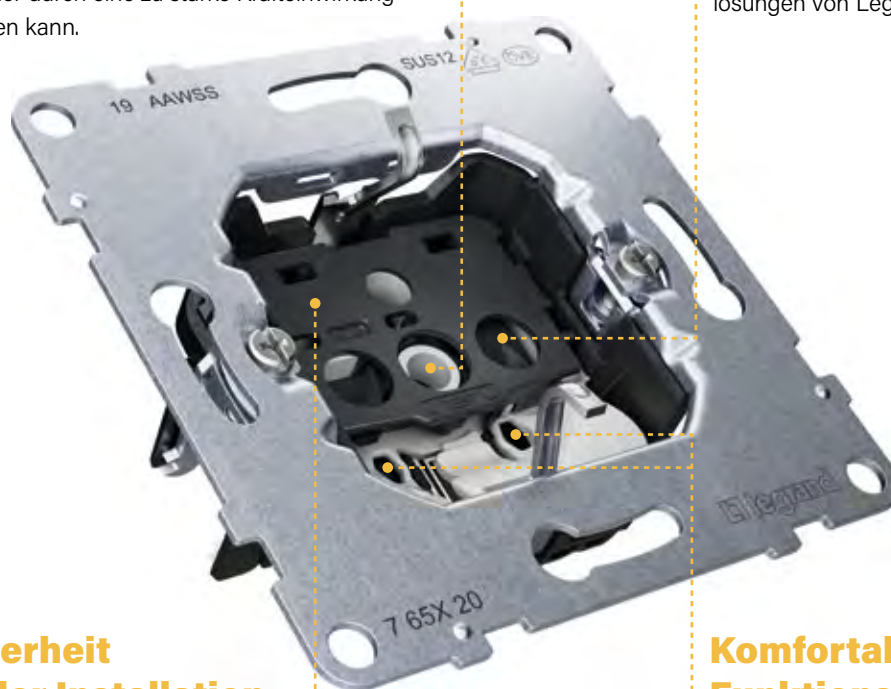

## Sicherheit bei der Installation

Die kunststoffisolierten Einsätze verhindern das unbeabsichtigte Berühren von spannungsführenden Teilen.

## Standardmäßig mit erhöhtem Berührungsschutz

Sicherheit wird bei Legrand großgeschrieben. Der erhöhte Berührungsschutz sowie die isolierten Kontakte minimieren das Risiko eines Stromschlags. Dieses Schutzsystem wird standardmäßig in den Steckdosenlösungen von Legrand verbaut.



## Komfortable Funktionsprüfung

Die Steckdosen der SEANO™-Serie verfügen über Messpunkte, wodurch sie schnell, einfach und ohne Ausbau auf ihre Funktionsfähigkeit geprüft werden können.

# SEANO™

## VORTEILE

### Doppelzahn-Spreizkralle mit Schutzabdeckung

Die Doppelzahn-Spreizkralle der neuen SEANO™-Serie bietet einen verbesserten Halt und eine erhöhte Zugfestigkeit des Einsatzes. In der neutralen Position sind die Spreizkrallen vollständig abgedeckt, was Schäden an Drahtisolierungen verhindert und während der Installation vor Handverletzungen schützt. Zudem gewährleistet sie eine schnelle und automatische Rückstellung in die neutrale Position.

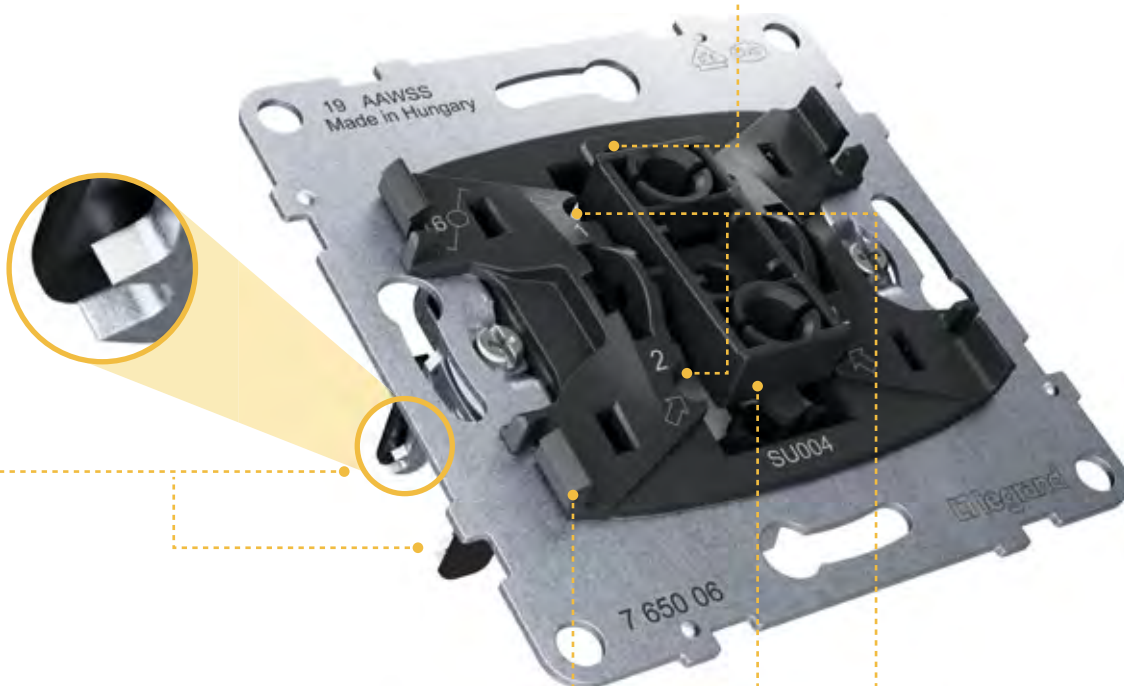

### Putzausgleichs-Federsystem

Keine Wand ist eben. Das 4-Punkt-Federsystem drückt den Rahmen an die Wand. So gelingt Ihnen die saubere Installation besonders einfach.

- Decken Sie negative Wandeffekte stilvoll ab
- Gleichen Sie Unregelmäßigkeiten in der Positionierung der Installation aus
- Überdecken Sie die äußeren Kragen von Hohlwanddosen auf ästhetische Weise

### Flexible LED-Beleuchtung

Beleuchtungs- oder Kontrollfunktionen werden bei SEANO™ über LEDs mit geringem Energieverbrauch realisiert und können auch im Nachhinein ohne Tausch des Einsatzes noch hinzugefügt werden.

### Komfortable Funktionsprüfung

Die Schaltereinsätze der SEANO™-Serie verfügen über Messpunkte, wodurch sie schnell, einfach und ohne Ausbau auf ihre Funktionsfähigkeit geprüft werden können.

### Effizienter Aufbau

Das Schalterkonzept von SEANO™ kommt ohne Wippen-Gegenplatte aus. Das ganzheitliche System aus Wippen-Träger, Putzausgleichsfeder und integrierter Gegenplatte ermöglicht Ihnen eine schnellere, flexiblere Installation sowie Zeit- und Kostenersparnisse.



# Einfach umschalten auf Perfektion

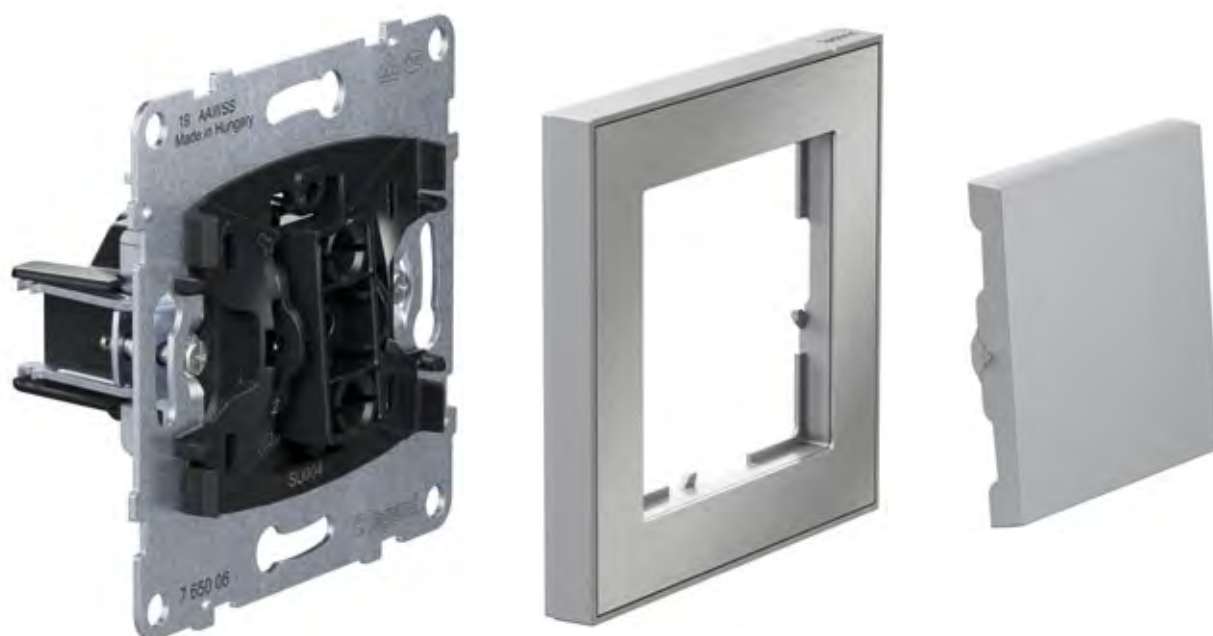

Perfektion erfindet sich laufend neu. **Leidenschaft** für Elektroinstallationen treibt die Produktingenieure und weitere Spezialisten bei Legrand an, die besten Produkte und Systeme in diesem Bereich weiterzuentwickeln. In den Schaltern, Steckdosen und weiteren Produkten für die neue Schalterserie SEANO™ stecken **über 100 Jahre Erfahrung** von Legrand.

# SEANO™

# QUALITÄT

## Überlegene Leistung und Qualität in puncto Anschluss und Bedienung

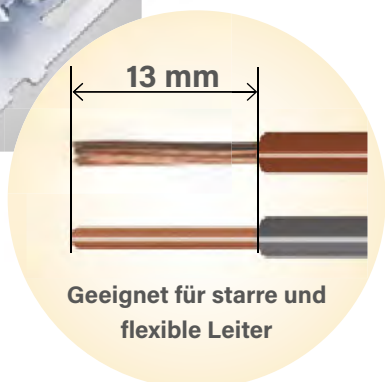

### Kompakter Einsatz mit vielen Vorteilen

**Schnell und zuverlässig:** Die automatischen Klemmen mit farblichen Kennzeichnungen garantieren eine lebenslange Klemmverbindung.

**Sicher und robust:** Das komplett gekapselte Gehäuse in kompakter Bauform.

**Komfortabel:** Das Schaltbild, das Schaltsymbol und die Abisolierlänge des Drahts sind am Einsatz ersichtlich.

### Malerabdeckung für die Einsätze

Kein mühseliges Abkleben der Einsätze mehr vor den Malerarbeiten: Die ab Werk aufgesteckte Malerabdeckung schützt den Einsatz vor Staub, Farbe und Beschädigungen – auch nach der Montage. Die Einsätze können mit der Abdeckung montiert werden und müssen erst beim Aufsetzen des Rahmens entfernt werden.

### Lackierungen

Bei SEANO™ werden alle Farben außer Ultraweiß lackiert, um einerseits die optische Langlebigkeit zu garantieren und andererseits auch eine haptische Qualität zu schaffen.



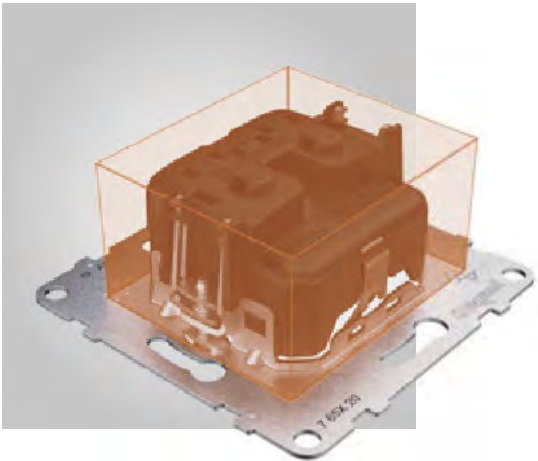

## Größenoptimierter Einsatz

Entspanntere Verdrahtung: Der Kubus im Einsatz wurde stark verkleinert, sodass Ihnen mehr Verdrahtungsraum zur Verfügung steht. Positiver Nebeneffekt: Sie erhalten mehr Spielraum zum Ausgleichen von unpräzise gesetzten Hohlwanddosen.



## Neuartiges Positionierungssystem und horizontal ausgerichteter Schalter-Einsatz

Unterputzdosen und insbesondere Hohlwanddosen für Mehrfachinstallationen befinden sich in der Horizontalen oder Vertikalen nicht immer auf einer geraden Linie oder im korrekten Mittelmaßabstand. Die Schalter-Einsätze sind bei SEANO™ horizontal ausgerichtet. Ein Vorteil bei vertikal positionierten Mehrfachinstallationen, wie sie in Deutschland und Österreich üblich sind. Dadurch haben Sie mehr Spielraum, wo es nötig ist, und gleichen ungenau platzierte Dosen schnell und einfach aus.

Das neuartige Positionierungssystem für Mehrfachinstallationen bei den SEANO™-Einsätzen erhöht die Flexibilität und Komplettierungsgeschwindigkeit. Durch das System können die Einsätze sehr genau aneinandergereiht werden und bieten dabei genug Flexibilität, um ungenaue Dosenabstände bei Mehrfachkombinationen auszugleichen. Dadurch können Sie Einsätze leicht und zügig installieren.

## Integration von 55 mm x 55 mm Einsätzen

Wie zum Beispiel: KNX-Tastsensoren, Bewegungsmelder, Thermostate etc.

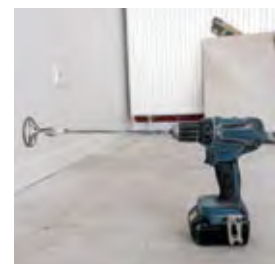

# EINFACH UMSCHALTEN

SEANO™

Einfach  
umschalten auf ein  
smartes  
Zuhause





Mit der neuen Schalterserie SEANO™ steht Ihnen die ganze Produktwelt von Legrand offen. Sie möchten ein Smart Home einrichten? SEANO™ with Netatmo und SEANO™ MyHOME sind 2 leistungsfähige Smart-Home-Systeme, die jeweils für unterschiedliche Einsatzszenarien optimiert wurden. Sowohl SEANO™ with Netatmo als auch SEANO™ MyHOME erlauben den Fernzugriff über die Cloudlösung von Legrand mit europäischen Rechenzentren – **sicher verschlüsselt, datenschutzkonform** und ohne **Zusatzkosten**.

# SEANO™ with Netatmo

## SMART HOME für Bestandsimmobilien

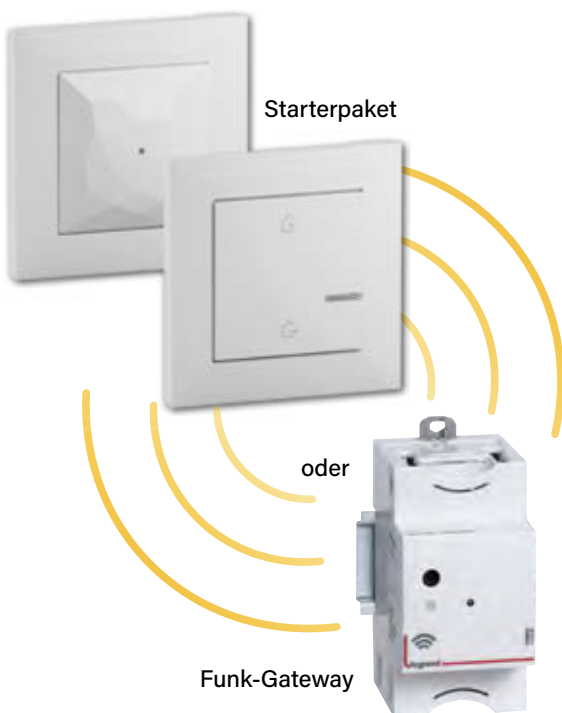

SEANO™ with Netatmo lässt sich aufgrund seiner **Funktechnologie** nach dem fortschrittlichen ZigBee 3.0-Standard besonders einfach in Bestandsimmobilien installieren. Zusätzliche Unterputzarbeiten für Rohre und Kabel werden somit nicht benötigt. Das Starterpaket von SEANO™ with Netatmo beinhaltet das Funk-Gateway, das sich mit dem Internetrouter verbinden lässt.

Überdenmitgelieferten Master-Switch „Kommen/ Gehen“ aktivieren Sie mit einem Klick 1 von 2 frei definierbaren Szenen, die z. B. die gesamte Beleuchtung ausschaltet und alle Rollläden schließt, sobald Sie das Haus verlassen. Anstelle des Starterpakets kann das Funk-Gateway auch in Form des EMDX<sup>3</sup> with Netatmo Funk-Gateways in den Verteilerschrank eingebaut werden.

# Einfach umschalten

Ergänzend zu SEANO™ with Netatmo gibt es zahlreiche weitere Smart-Home-Produkte, die das Zuhause sicherer, sparsamer und komfortabler machen. Hier ein Auszug aus den vielen Möglichkeiten:



## EINFACH UMSCHALTEN AUF MEHR SPARSAMKEIT & KOMFORT

### Temperatur



**Thermostat Smarter with Netatmo** zur Erstellung eines smarten Heizsystems

### Energie



**Funk-Steckdosen** inkl. integrierter Energiemessung

### Beleuchtung



**Smarte Schalter** zum Schalten und für den Abruf von Szenarien

Die Szene „Fernsehen“ könnten Sie z. B. so programmieren, dass mit einem Klick auf einen drahtlosen Szenarien-Schalter im Wohnzimmer automatisch die gewünschte Beleuchtung auf ein bestimmtes Lichtniveau gedimmt, die Rollläden geschlossen werden und die Heizung auf die gewünschte Wohlfühltemperatur eingestellt wird.



App  
HOME +  
CONTROL

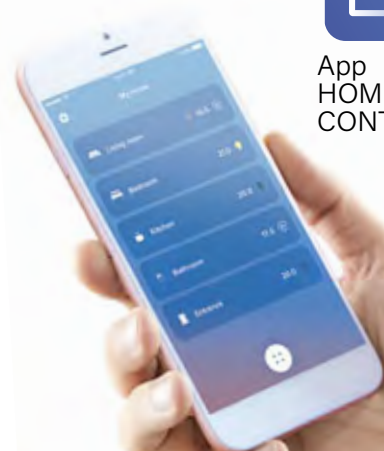

## EINFACH UMSCHALTEN AUF NOCH MEHR KOMFORT UND SICHERHEIT

➔ Siehe Netatmo Pro-Übersicht auf Seite 92

**STEUERN SIE IHRE VERNETZTE INSTALLATION**, wie Sie es möchten. Per Schalter, über das Smartphone mit der App HOME + CONTROL oder mit Ihrem bevorzugten Sprachassistenten.



Schalten



Wischen



Sprechen

# SEANO™ MyHOME

Die ultimative Smart-Home-Lösung für  
**Neubauten** oder **Kernsanierungen**



## SMART HOME

SEANO™ MyHOME kann auch ganz einfach mit 2-Draht-Videosprechanlagen kombiniert werden. Sie können über die Video-Innenstelle nicht nur das Smart Home steuern und überwachen, sondern auch das Eigenheim problemlos mit verschiedenen Zutrittssystemen und zusätzlichen Kameras sicherer machen.



Bei SEANO™ MyHOME handelt es sich um ein 2-Draht-Bussystem, das die Nutzung der vollständigen Bandbreite der **Hausautomation** ermöglicht.



Komfort +  
Energieeinsparung



Komfort +  
Energieeinsparung



Komfort +  
Energieeinsparung





Sicherheit +  
Kontrolle

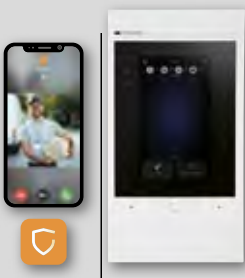

Komfort + Kommunikation + Sicherheit



-  App Door Entry
-  App Home + Control
-  App Home + Security

Komfort + Kommunikation + Sicherheit

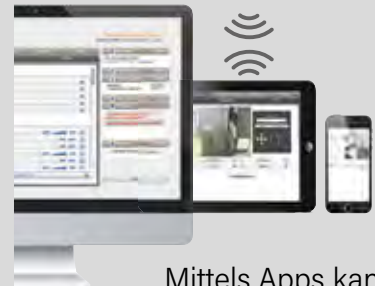

Mittels Apps kann auch unterwegs auf die Hausautomation zugegriffen werden.

Kommunikation + Sicherheit



Komfort

Die Anbindung an das Soundmanagementsystem von SONOS ist möglich.

# Einfach umschalten auf mehr Nachhaltigkeit

Um Leben zu verbessern, verfolgt Legrand eine zukunftsorientierte CSR-Strategie (Corporate Social Responsibility). Neben attraktiven **Arbeitsbedingungen** bei Legrand kommt dem Punkt Nachhaltigkeit in der **Produktion**, im **Vertrieb**, in den **Lieferketten** und bei den eingesetzten **Materialien** eine zentrale Rolle zu.



Legrand strebt langfristig **CO<sub>2</sub>-Neutralität** an – in der Produktion und im Vertrieb. Das Ziel bis 2030: **Halbierung** der CO<sub>2</sub>-Emissionen, die direkt durch Aktivitäten von Legrand entstehen, sowie eine **Reduzierung um 15 Prozent** in der gesamten **Wertschöpfungskette**.



# SEANO™

ist für Legrand ein wichtiger Schritt in Richtung Kreislaufwirtschaft

- Verwendung von recyceltem Kunststoff im gesamten Produktportfolio anstatt nur in ausgewählten Produkten
- Verzicht auf Duroplaste, da diese nicht vollständig recycelbar sind (z. B. Kunststoff-Harz-Verbindungen und Silikone)
- Verzicht auf Kunststoffverpackungen – alle Verpackungen werden aus Papier oder Karton hergestellt
- Malerabdeckung aus 80 Prozent recyceltem Kunststoff
- Verwendung von Holz aus nachhaltiger Waldwirtschaft mit PEFC-Zertifikat für die Rahmen aus der Reihe SEANO™ Natura



## HOME + CONTROL – Eine App, alle Möglichkeiten











Kontrolle über elektrische Geräte auch aus der Ferne über die App HOME + CONTROL oder über die gängigen Sprachassistenten.







Alle vernetzten Steckdosen und vernetzten Lichtschalter ermöglichen eine sofortige Leistungsmessung und Überwachung des täglichen und monatlichen Verbrauchs mit konfigurierbaren Benachrichtigungen (Fehler, Verbrauch usw.).









| Funktion   | EINSATZ         | Symbol  | SEANO™ ABDECKUNGEN   |  |  |  |
|--|-----------------|---|--|--|--|--|
|  |                 |   | Ultraweiß<br> | Aluminium<br> | Schwarz<br> | Anthrazit<br> |
| <b>Universalwippe Neutral: Aus-/ Wechselschalter, Taster, Kreuzschalter</b>              |                 |   |  |  |  |  |
| SEANO Einsatz Wechselschalter 10 AX Steckklemmen   | 765006          |    | 765106   | 765206   | 765306   | 765406   |
| SEANO Einsatz Kreuzschalter 10 AX Schraubklemmen   | 765007          |   |  |  |  |  |
| SEANO Einsatz Wechselschalter mit N-Klemme 10 AX Steckklemmen                            | 765010          |   |  |  |  |  |
| SEANO Einsatz Taster Wechselkontakt 10 A Steckklemmen                                    | 765011          |   |  |  |  |  |
| SEANO Einsatz Taster Wechselkontakt mit N-Klemme 10 A Steckklemmen                       | 765017          |   |  |  |  |  |
| <b>VERNETZT</b> SEANO with Netatmo Schalter/Dimmer 2-Leiter inkl. Abdeckung              | –               |    | 765632   | 765732   | 765832   | 765932   |
| <b>VERNETZT</b> SEANO with Netatmo Schalter/Dimmer 3-Leiter inkl. Abdeckung              | –               |   | 765631   | 765731   | 765831   | 765931   |
| <b>Universalwippe Beleuchtungsfunktion: Aus-/ Wechselschalter, Taster, Kreuzschalter</b> |                 |   |  |  |  |  |
| SEANO Einsatz Wechselschalter 10 AX Steckklemmen, beleuchtet                             | 765006 + 764526 |  | 765107   | 765207   | 765307   | 765407   |
| SEANO Einsatz Kreuzschalter 10 AX Schraubklemmen, beleuchtet                             | 765007 + 764526 |   |  |  |  |  |
| SEANO Einsatz Wechselschalter mit N-Klemme 10 AX Steckklemmen, beleuchtet                | 765010 + 764526 |   |  |  |  |  |
| SEANO Einsatz Taster Wechselkontakt 10 A Steckklemmen, beleuchtet                        | 765011 + 764526 |   |  |  |  |  |
| SEANO Einsatz Taster Wechselkontakt mit N-Klemme 10 A Steckklemmen, beleuchtet           | 765017 + 764526 |   |  |  |  |  |
| <b>VERNETZT</b> SEANO with Netatmo Schalter/Dimmer 2-Leiter inkl. Abdeckung, beleuchtet  | –               |  | 765632   | 765732   | 765832   | 765932   |
| <b>VERNETZT</b> SEANO with Netatmo Schalter/Dimmer 3-Leiter inkl. Abdeckung, beleuchtet  | –               |  | 765631   | 765731   | 765831   | 765931   |

**SEANO™**
**Auswahltabelle für Einsätze, Wippen und Abdeckungen**

| Funktion  | EINSATZ         | Symbol  | SEANO™ ABDECKUNGEN   |  |  |  |
|---|-----------------|---|--|--|--|--|
|   |                 |   | Ultraweiß<br> | Aluminium<br> | Schwarz<br> | Anthrazit<br> |
| <b>Universalwippe Kontroll-Funktion: Aus-/ Wechselschalter, Taster</b>                        |                 |   |  |  |  |  |
| SEANO Einsatz Wechselschalter 10 AX Steckklemmen, Kontrollfunktion                            | 765006 + 764521 |    | 765107   | 765207   | 765307   | 765407   |
| SEANO Einsatz Wechselschalter mit N-Klemme 10 AX Steckklemmen, Kontrollfunktion               | 765010 + 764521 |   |  |  |  |  |
| SEANO Einsatz Taster Wechselkontakt 10 A Steckklemmen, Kontrollfunktion                       | 765011 + 764521 |   |  |  |  |  |
| SEANO Einsatz Taster Wechselkontakt mit N-Klemme 10 A Steckklemmen, Kontrollfunktion          | 765017 + 764521 |   |  |  |  |  |
| <b>VERNETZT</b> SEANO with Netatmo Schalter/Dimmer 2-Leiter inkl. Abdeckung, Kontrollfunktion | –               |    | 765632   | 765732   | 765832   | 765932   |
| <b>VERNETZT</b> SEANO with Netatmo Schalter/Dimmer 3-Leiter inkl. Abdeckung, Kontrollfunktion | –               |    | 765631   | 765731   | 765831   | 765931   |
| <b>Universalwippe Klingel: Taster, mit Symbol Klingel</b>                                     |                 |   |  |  |  |  |
| SEANO Einsatz Taster Wechselkontakt 10 A Steckklemmen   | 765011          |  | 765112   | 765212   | 765312   | 765412   |
| SEANO Einsatz Taster Wechselkontakt mit N-Klemme 10 A Steckklemmen                            | 765017          |   |  |  |  |  |
| <b>Universalwippe Klingel Beleuchtungsfunktion: Taster, mit Symbol Klingel</b>                |                 |   |  |  |  |  |
| SEANO Einsatz Taster Wechselkontakt 10 A Steckklemmen, beleuchtet                             | 765011 + 764526 |  | AB Q3/2024   |  |  |  |
| SEANO Einsatz Taster Wechselkontakt mit N-Klemme 10 A Steckklemmen, beleuchtet                | 765017 + 764526 |   | 765115   | 765215   | 765315   | 765415   |
| <b>Universalwippe Licht: Aus-/ Wechselschalter, Taster, Kreuzschalter, mit Symbol Licht</b>   |                 |   |  |  |  |  |
| SEANO Einsatz Wechselschalter 10 AX Steckklemmen  | 765006          |  | 765113   | 765213   | 765313   | 765413   |
| SEANO Einsatz Kreuzschalter 10 AX Schraubklemmen  | 765007          |   |  |  |  |  |
| SEANO Einsatz Wechselschalter mit N-Klemme 10 AX Steckklemmen                                 | 765010          |   |  |  |  |  |
| SEANO Einsatz Taster Wechselkontakt 10 A Steckklemmen   | 765011          |   |  |  |  |  |
| SEANO Einsatz Taster Wechselkontakt mit N-Klemme 10 A Steckklemmen                            | 765017          |   |  |  |  |  |

| Funktion   | EINSATZ         | Symbol  | SEANO™ ABDECKUNGEN   |  |  |  |
|--|-----------------|---|--|--|--|--|
|  |                 |   | Ultraweiß<br> | Aluminium<br> | Schwarz<br> | Anthrazit<br> |
| <b>Universalwippe Licht Beleuchtungsfunktion: Aus-/ Wechselschalter, Taster, Kreuzschalter, mit Symbol Licht</b> |                 |   |  |  |  |  |
| <b>AB Q3/2024</b>  |                 |   |  |  |  |  |
| SEANO Einsatz Wechselschalter 10 AX Steckklemmen, beleuchtet   | 765006 + 764526 |    | 765116   | 765216   | 765316   | 765416   |
| SEANO Einsatz Kreuzschalter 10 AX Schraubklemmen, beleuchtet   | 765007 + 764526 |   |  |  |  |  |
| SEANO Einsatz Wechselschalter mit N-Klemme 10 AX Steckklemmen, beleuchtet  | 765010 + 764526 |   |  |  |  |  |
| SEANO Einsatz Taster Wechselkontakt 10 A Steckklemmen, beleuchtet  | 765011 + 764526 |   |  |  |  |  |
| SEANO Einsatz Taster Wechselkontakt mit N-Klemme 10 A Steckklemmen, beleuchtet                                   | 765017 + 764526 |   |  |  |  |  |
| <b>Universalwippe Lüfter: Aus-/ Wechselschalter, Taster, Kreuzschalter, mit Symbol Lüfter</b>                    |                 |   |  |  |  |  |
| SEANO Einsatz Wechselschalter 10 AX Steckklemmen   | 765006          |  | 765114   | 765214   | 765314   | 765414   |
| SEANO Einsatz Kreuzschalter 10 AX Schraubklemmen   | 765007          |   |  |  |  |  |
| SEANO Einsatz Wechselschalter mit N-Klemme 10 AX Steckklemmen  | 765010          |   |  |  |  |  |
| SEANO Einsatz Taster Wechselkontakt 10 A Steckklemmen  | 765011          |   |  |  |  |  |
| SEANO Einsatz Taster Wechselkontakt mit N-Klemme 10 A Steckklemmen   | 765017          |   |  |  |  |  |











**SEANO™**
**Auswahltabelle für Einsätze, Wippen und Abdeckungen**

| Funktion  | EINSATZ         | Symbol  | SEANO™ ABDECKUNGEN   |  |  |  |
|---|-----------------|---|--|--|--|--|
|   |                 |   | Ultraweiß<br> | Aluminium<br> | Schwarz<br> | Anthrazit<br> |
| <b>Universalwippe Beschriftungsfeld: Aus-/Wechselschalter, Taster, Kreuzschalter, mit Einlagen (neutral, Licht, Glocke)</b>                         |                 |   |  |  |  |  |
| SEANO Einsatz Wechselschalter 10 AX Steckklemmen  | 765006          |    | 765111<br>mit Einlagen<br>(neutral, Licht,<br>Glocke)  | 765211<br>mit Einlagen<br>(neutral, Licht,<br>Glocke)  | 765311<br>mit Einlagen (neutral, Licht, Glocke)<br>in der Farbe: Schwarz                       |  |
| SEANO Einsatz Kreuzschalter 10 AX Schraubklemmen  | 765007          |   |  |  |  |  |
| SEANO Einsatz Wechselschalter mit N-Klemme 10 AX Steckklemmen   | 765010          |   |  |  |  |  |
| SEANO Einsatz Taster Wechselkontakt 10 A Steckklemmen   | 765011          |   |  |  |  |  |
| SEANO Einsatz Taster Wechselkontakt mit N-Klemme Kontakt 10 A Steckklemmen  | 765017          |   |  |  |  |  |
| <b>Universalwippe Beschriftungsfeld + Beleuchtungsfunktion: Aus-/ Wechselschalter, Taster, Kreuzschalter, mit Einlagen (neutral, Licht, Glocke)</b> |                 |   |  |  |  |  |
| SEANO Einsatz Wechselschalter 10 AX Steckklemmen, beleuchtet  | 765006 + 764526 |  | 765111<br>mit Einlagen<br>(neutral, Licht,<br>Glocke)  | 765211<br>mit Einlagen<br>(neutral, Licht,<br>Glocke)  | 765311<br>mit Einlagen (neutral, Licht, Glocke)<br>in der Farbe: Schwarz                       |  |
| SEANO Einsatz Kreuzschalter 10 AX Schraubklemmen, beleuchtet  | 765007 + 764526 |   |  |  |  |  |
| SEANO Einsatz Wechselschalter mit N-Klemme 10 AX Steckklemmen, beleuchtet   | 765010 + 764526 |   |  |  |  |  |
| SEANO Einsatz Taster Wechselkontakt 10 A Steckklemmen, beleuchtet   | 765011 + 764526 |   |  |  |  |  |
| SEANO Einsatz Taster Wechselkontakt mit N-Klemme 10 A Steckklemmen, beleuchtet  | 765017 + 764526 |   |  |  |  |  |
| <b>Universalwippe Beschriftungsfeld + Kontrollfunktion: Aus-/ Wechselschalter, Taster, mit Einlagen (neutral, Licht, Glocke)</b>                    |                 |   |  |  |  |  |
| SEANO Einsatz Wechselschalter 10 AX Steckklemmen, Kontrollfunktion  | 765006 + 764521 |  | 765111<br>mit Einlagen<br>(neutral, Licht,<br>Glocke)  | 765211<br>mit Einlagen<br>(neutral, Licht,<br>Glocke)  | 765311<br>mit Einlagen (neutral, Licht, Glocke)<br>in der Farbe: Schwarz                       |  |
| SEANO Einsatz Wechselschalter mit N-Klemme 10 AX Steckklemmen, Kontrollfunktion   | 765010 + 764521 |   |  |  |  |  |
| SEANO Einsatz Taster Wechselkontakt 10 A Steckklemmen, Kontrollfunktion   | 765011 + 764521 |   |  |  |  |  |
| SEANO Einsatz Taster Wechselkontakt mit N-Klemme 10 A Steckklemmen, Kontrollfunktion  | 765017 + 764521 |   |  |  |  |  |

| Funktion  | EINSATZ             | Symbol  | SEANO™ ABDECKUNGEN   |  |  |  |
|---|---------------------|---|--|--|--|--|
|   |                     |   | Ultraweiß<br> | Aluminium<br> | Schwarz<br> | Anthrazit<br> |
| <b>Serienwippe Neutral: Serienschalter, Doppelwechschler, Doppeltaster</b>              |                     |   |  |  |  |  |
| SEANO Einsatz Serienschalter 10 AX Steckklemmen   | 765005              |    | 765108   | 765208   | 765308   | 765408   |
| SEANO Einsatz Doppelwechschler 10 AX Steckklemmen                                       | 765008              |   |  |  |  |  |
| SEANO Einsatz Doppeltaster Wechselkontakt 10 A Steckklemmen                             | 765018              |   |  |  |  |  |
| <b>VERNETZT</b> SEANO with Netatmo Serienschalter inkl. Abdeckung                       | –                   |    | 765642   | 765742   | 765842   | 765942   |
| <b>Serienwippe Beleuchtungsfunktion: Serienschalter, Doppelwechschler, Doppeltaster</b> |                     |   |  |  |  |  |
| SEANO Einsatz Serienschalter 10 AX Steckklemmen, beleuchtet                             | 765005 + 2 x 764526 |   | 765109   | 765209   | 765309   | 765409   |
| SEANO Einsatz Doppelwechschler 10 AX Steckklemmen, beleuchtet                           | 765008 + 2 x 764526 |   |  |  |  |  |
| SEANO Einsatz Doppeltaster Wechselkontakt 10 A Steckklemmen, beleuchtet                 | 765018 + 2 x 764526 |   |  |  |  |  |
| <b>VERNETZT</b> SEANO with Netatmo Serienschalter inkl. Abdeckung, beleuchtet           | –                   |  | 765642   | 765742   | 765842   | 765942   |
| <b>Serienwippe Kontrollfunktion: Serienschalter, Doppelwechschler, Doppeltaster</b>     |                     |   |  |  |  |  |
| SEANO Einsatz Serienschalter 10 AX Steckklemmen, Kontrollfunktion                       | 765005 + 2 x 764521 |  | 765109   | 765209   | 765309   | 765409   |
| SEANO Einsatz Doppelwechschler 10 AX Steckklemmen, Kontrollfunktion                     | 765008 + 2 x 764521 |   |  |  |  |  |
| SEANO Einsatz Doppeltaster Wechselkontakt 10 A Steckklemmen, Kontrollfunktion           | 765018 + 2 x 764521 |   |  |  |  |  |
| <b>VERNETZT</b> SEANO with Netatmo Serienschalter inkl. Abdeckung, Kontrollfunktion     | –                   |  | 765642   | 765742   | 765842   | 765942   |
| <b>Universalwippe Neutral: 2-poliger Ausschalter</b>                                    |                     |   |  |  |  |  |
| SEANO Einsatz 2-poliger Ausschalter 10 AX Schraubklemmen                                | 765002              |  | 765105   | 765205   | 765305   | 765405   |
| <b>Universalwippe 2-poliger Ausschalter, mit Symbol 0/I</b>                             |                     |   |  |  |  |  |
| SEANO Einsatz 2-poliger Ausschalter 10 AX Schraubklemmen                                | 765002              |  | 765102   | 765202   | 765302   | 765402   |
| <b>Universalwippe Beleuchtungsfunktion: 2-poliger Ausschalter, mit Symbol 0/I</b>       |                     |   |  |  |  |  |
| SEANO Einsatz 2-poliger Ausschalter 10 AX Schraubklemmen, beleuchtet                    | 765002 + 665090     |  | 765110   | 765210   | 765310   | 765410   |
| <b>Universalwippe Kontrollfunktion: 2-poliger Ausschalter, mit Symbol 0/I</b>           |                     |   |  |  |  |  |
| SEANO Einsatz 2-poliger Ausschalter 10 AX Schraubklemmen, Kontrollfunktion              | 765002 + 665091     |  | 765110   | 765210   | 765310   | 765410   |























**SEANO™**
**Auswahltabelle für Einsätze, Wippen und Abdeckungen**



















| Funktion  | EINSATZ         | Symbol  | SEANO™ ABDECKUNGEN   |  |  |  |
|---|-----------------|---|--|--|--|--|
|   |                 |   | Ultraweiß<br> | Aluminium<br> | Schwarz<br> | Anthrazit<br> |
| <b>Universalwippe: 2-poliger Ausschalter, mit Symbol 0/I und Heizung Not-Aus</b>                  |                 |   |  |  |  |  |
| SEANO Einsatz 2-poliger Ausschalter 10 AX Schraubklemmen  | 765002          |    | AB Q3/2024<br>765128   | –  | –  | –  |
| <b>Universalwippe Kontrollfunktion: 2-poliger Ausschalter, mit Symbol 0/I und Heizung Not-Aus</b> |                 |   |  |  |  |  |
| SEANO Einsatz 2-poliger Ausschalter 10 AX Schraubklemmen, Kontrollfunktion                        | 765002 + 665091 |    | AB Q3/2024<br>765128   | –  | –  | –  |
| <b>Universalwippe Kontrollfunktion: 2-poliger Wechselschalter 20 AX</b>                           |                 |   |  |  |  |  |
| SEANO Einsatz 2-poliger Wechselschalter 20 AX Schraubklemmen, Kontrollfunktion                    | –               |    | 077063L <sup>(1)</sup><br>+ 765601<br>+ 067664   | –  | –  | –  |
| <b>Kit IP 44 für Wechselschalter, Taster</b>  |                 |   |  |  |  |  |
| SEANO Einsatz Wechselschalter 10 AX Steckklemmen  | 765006          |   | 765044   |  |  |  |
| SEANO Einsatz Wechselschalter mit N-Klemme 10 AX Steckklemmen                                     | 765010          |   |  |  |  |  |
| SEANO Einsatz Taster Wechselkontakt 10 A Steckklemmen   | 765011          |   |  |  |  |  |
| SEANO Einsatz Taster Wechselkontakt mit N-Klemme 10 A Steckklemmen                                | 765017          |   |  |  |  |  |
| <b>Kit IP 44 für Serienschalter, Doppelwechselschalter, Doppeltaster</b>                          |                 |   |  |  |  |  |
| SEANO Einsatz Serienschalter 10 AX Steckklemmen   | 765005          |  | 765045   |  |  |  |
| SEANO Einsatz Doppelwechselschalter 10 AX Steckklemmen  | 765008          |   |  |  |  |  |
| SEANO Einsatz Doppeltaster Wechselkontakt 10 A Steckklemmen                                       | 765018          |   |  |  |  |  |
| <b>Elektronischer 4-fach Multifunktionstaster</b>   |                 |   |  |  |  |  |
| SEANO 4-fach Elektroniktaster 0 – 24 V und maximal 1 A  | –               |  | 765146   | 765246   | 765346   | 765446   |

1: Einsatz inkl. Wippe und LED-Aggregat

| Funktion   | EINSATZ | Symbol | SEANO™ ABDECKUNGEN |               |             |               |  |
|--|---------|--------|--------------------|---------------|-------------|---------------|--|
|  |         |        | Ultraweiß<br>      | Aluminium<br> | Schwarz<br> | Anthrazit<br> |  |
| <b>SEANO with Netatmo Wandsender Beleuchtung und Szenarien</b>                                     |         |        |                    |               |             |               |  |
| <b>VERNETZT</b> SEANO with Netatmo Wandsender Beleuchtung 1-fach inkl. Abdeckung                   | –       |        | 765633             | 765733        | 765833      | 765933        |  |
| <b>VERNETZT</b> SEANO with Netatmo Wandsender Beleuchtung 2-fach inkl. Abdeckung                   | –       |        | 765634             | 765734        | 765834      | 765934        |  |
| <b>VERNETZT</b> SEANO with Netatmo Szenentaster Tag/Nacht inkl. Abdeckung                          | –       |        | 765637             | 765737        | 765837      | 765937        |  |
| <b>VERNETZT</b> SEANO with Netatmo Szenentaster 4-fach inkl. Abdeckung                             | –       |        | 765635             | 765735        | 765835      | 765935        |  |
| <b>VERNETZT</b> SEANO with Netatmo Master-Switch Kommen/Gehen inkl. Abdeckung                      | –       |        | 765636             | 765736        | 765836      | 765936        |  |
| <b>VERNETZT</b> SEANO with Netatmo Farbwechselfalter   | –       |        | 765643             | 765743        | 765843      | 765943        |  |
| <b>Zugtaster, Dreh- und Schlüsselschalter</b>  |         |        |                    |               |             |               |  |
| SEANO Zugtaster mit Wechselkontakt (SL), nicht beleuchtbar, Zugschnur Best.Nr. 089805              | –       |        | 765118             | –             | –           | –             |  |
| SEANO Einsatz 3-Stufenschalter mit Nullstellung (0, 1, 2, 3) 1-polig mit N-Klemme, Schraubklemmen  | 765032  |        | 765132             | 765232        | 765332      | 765432        |  |
| SEANO Einsatz Schlüsselschalter 2-polig 10 A. 2 Positionen 0-1 für DIN-Halbzylinder                | 765033  |        | 765133             | 765233        | 765333      | 765433        |  |
| SEANO Einsatz Schlüssel-Jalousietaster 1-polig 6 A für DIN-Halbzylinder                            | 765034  |        | 765134             | 765234        | 765334      | 765434        |  |
| SEANO Feuchtraumabdeckung IP 44, für Schlüsselschalter 765033 und 765034                           | –       |        | 765117             | –             | –           | –             |  |
| <b>Kartenschalter</b>  |         |        |                    |               |             |               |  |
| SEANO Einsatz mechanischer Hotel-Card-Schalter, Schaltleistung: 30 VA                              | 765043  |        | 765143             | 765243        | 765343      | 765443        |  |
| <b>Rollladensteuerung</b>  |         |        |                    |               |             |               |  |
| Rollladen-/Jalousieschalter mit mechanischer Verriegelung, 0,5 sec Verzögerung, 3 Tasten-Bedienung | 765029  |        | 765129             | 765229        | 765329      | 765429        |  |
| Rollladen-/Jalousietaster mit elektrischer Verriegelung, 3 Tasten-Bedienung                        | 765030  |        |                    |               |             |               |  |
| Rollladen-/Jalousieschalter mit mechanischer Verriegelung, 0,5 sec Verzögerung, 2 Tasten-Bedienung | 765047  |        | 765147             | 765247        | 765347      | 765447        |  |
| Rollladen-/Jalousietaster mit elektrischer Verriegelung, 2 Tasten-Bedienung                        | 765048  |        |                    |               |             |               |  |
| <b>VERNETZT</b> SEANO with Netatmo Rollladenschalter inkl. Abdeckung                               | –       |        | 765638             | 765738        | 765838      | 765938        |  |
| <b>VERNETZT</b> SEANO with Netatmo Wandsender Rollladen inkl. Abdeckung                            | –       |        | 765639             | 765739        | 765839      | 765939        |  |

















**SEANO™**
**Auswahltabelle für Einsätze, Wippen und Abdeckungen**





| Funktion  | EINSATZ | Symbol  | SEANO™ ABDECKUNGEN   |  |  |  |
|---|---------|---|--|--|--|--|
|   |         |   | Ultraweiß<br> | Aluminium<br> | Schwarz<br> | Anthrazit<br> |
| <b>Dimmer</b>   |         |   |  |  |  |  |
| SEANO Einsatz Universal-Drehdimmer<br>300 W ohne Neutralleiter Phasen-/<br>-abschnitt, 5 - 300 W                                  | 765040  |    | 765140   | 765240   | 765340   | 765440   |
| SEANO Einsatz Tastdimmer<br>ohne Neutralleiter, Phasen-/abschnitt,<br>3 – 125 W   | 765041  |    | 765141   | 765241   | 765341   | 765441   |
| SEANO Einsatz Tastdimmer<br>mit Neutralleiter, Phasen-/abschnitt,<br>150 W  | 765049  |    | 765149   | 765249   | 765349   | 765449   |
| SEANO Elektronisches<br>Potentiometer 1 – 10 V, Anschluss: L,<br>N + 2 Steuerausgänge   | –       |    | 765142   | –  | –  | –  |
| <b>VERNETZT</b> SEANO with Netatmo Schalter/Dimmer<br>2-Leiter inkl. Abdeckung  | –       |    | 765632   | 765732   | 765832   | 765932   |
| <b>VERNETZT</b> SEANO with Netatmo Schalter/Dimmer<br>3-Leiter inkl. Abdeckung  | –       |    | 765631   | 765731   | 765831   | 765931   |
| SEANO RGB Dimmer für 1 Bereich,<br>manuellen Wechsel der Farben   | –       |   | 765145   | –  | 765345   | –  |
| <b>Bewegungsmelder Komfort</b>  |         |   |  |  |  |  |
| SEANO Bewegungsmelder 180° 2-Leiter<br>mit / ohne Handbetätigung, LEDs: 100 W<br>Detektionsreichweite: 5 – 20 m                   | –       |  | 765604   | 765704   | 765804   | 765904   |
| SEANO Bewegungsmelder 180° 3-Leiter<br>mit / ohne Handbetätigung, LEDs: 600 W<br>Detektionsreichweite: 5 – 20 m                   | –       |  | 765605   | 765705   | 765805   | 765905   |
| <b>Bewegungsmelder Standard und Bewegungsmelder IP 44</b>   |         |   |  |  |  |  |
| SEANO Einsatz Bewegungsmelder 170°<br>2-Leiter mit Handschalter, LEDs: 2 bis 100W,<br>Detektionsreichweite variabel: max. 8 m     | 765037  |  | 765137   | 765237   | 765337   | 765437   |
| SEANO Einsatz Bewegungsmelder 170°<br>3-Leiter, mit Handschalter, LEDs: 500W,<br>Detektionsreichweite variabel: max. 8 m          | 765038  |  |  |  |  |  |
| SEANO Einsatz Bewegungsmelder 170°<br>2-Leiter ohne Handschalter,<br>LEDs: 2 bis 100W, Detektionsreichweite<br>variabel: max. 8 m | 765037  |  | 765138   | 765238   | 765338   | 765438   |
| SEANO Einsatz Bewegungsmelder 170°<br>3-Leiter ohne Handschalter, LEDs: 500W,<br>Detektionsreichweite variabel: max. 8 m          | 765038  |  |  |  |  |  |
| SEANO Einsatz IP 44 Bewegungsmelder<br>170° 3-Leiter, LEDs: 500W,<br>Detektionsreichweite variabel: max. 8 m                      | 765039  |  | 765139   | –  | 765339   | –  |
| <b>Zeitschalter</b>   |         |   |  |  |  |  |
| SEANO Einsatz Zeitschalter mit Drehknopf,<br>0-15 min., 2-Leiter Anschluss mittels<br>Schraubklemmen, 8 A                         | 765035  |  | 765135   | 765235   | 765335   | 765435   |
| SEANO Einsatz Zeitschalter mit Drehknopf,<br>2-120 min., 2-Leiter Anschluss mittels<br>Schraubklemmen, 8 A                        | 765036  |  | 765136   | 765236   | 765336   | 765436   |

















| Funktion   | EINSATZ | Symbol  | SEANO™ ABDECKUNGEN   |  |  |  |
|--|---------|---|--|--|--|--|
|  |         |   | Ultraweiß<br> | Aluminium<br> | Schwarz<br> | Anthrazit<br> |
| <b>Läutwerke/Gong</b>  |         |   |  |  |  |  |
| SEANO Gong, 17 Klingeltöne 12 V~<br>Spannungsversorgung: 8 - 12 V ~ / ~ /<br>0,280 A                             | –       |    | A75111 <sup>(1)</sup>  | –  | –  | –  |
| SEANO Gong, 17 Klingeltöne 230 V~<br>Spannungsversorgung: 230 V ~ (50 Hz) /<br>0,080 A                           | –       |    | A75112 <sup>(1)</sup>  | –  | –  | –  |
| <b>Thermostate</b>   |         |   |  |  |  |  |
| SEANO Einsatz elektronisches<br>Raumthermostat, Wechselkontakt,<br>Schaltstrom: 8 A cos φ = 1, 2 A cos φ = 0,6   | 765051  |    | 765151   | 765251   | 765351   | 765451   |
| SEANO Einsatz elektronisches<br>Fussbodenthermostat, 1 potentialfreier<br>Schließer, Schaltstrom: 16 A cos φ = 1 | 765052  |    | 765152   | 765252   | 765352   | 765452   |
| <b>VERNETZT</b> Smarter Thermostat   | –       |    | XW8002   | –  | XG8002   | –  |
| <b>Schutzkontakt-Steckdosen 16 A – 250 V~, mit erhöhtem Berührungsschutz, Steckklemmen</b>                       |         |   |  |  |  |  |
| SEANO Schutzkontakt-Steckdose,<br>mit erhöhtem Berührungsschutz  | –       |   | 765120   | 765220   | 765320   | 765420   |
| SEANO Schutzkontakt-Steckdose,<br>mit erhöhtem Berührungsschutz  | –       |  | 765122 (Farbe Rot)   |  |  |  |
| SEANO Schutzkontakt-Steckdose,<br>mit erhöhtem Berührungsschutz  | –       |  | 765222 (Farbe Grün)  |  |  |  |
| SEANO Schutzkontakt-Steckdose,<br>mit erhöhtem Berührungsschutz  | –       |  | 765322 (Farbe Gelb)  |  |  |  |
| SEANO Schutzkontakt-Steckdose,<br>mit erhöhtem Berührungsschutz  | –       |  | 765422 (Farbe Orange)  |  |  |  |
| SEANO Schutzkontakt-Steckdose<br>mit Klappdeckel, mit erhöhtem<br>Berührungsschutz                               | –       |  | 765123   | 765223   | 765323   | 765423   |
| SEANO Schutzkontakt-Steckdose<br>mit USB TYP C mit 1,5 A,<br>mit erhöhtem Berührungsschutz                       | –       |  | 765126   | 765226   | 765326   | 765426   |
| SEANO IP 44 Schutzkontakt-Steckdose<br>mit Klappdeckel, mit erhöhtem<br>Berührungsschutz                         | –       |  | 765124   | 765224   | 765324   | 765424   |
| SEANO 2-fach Schutzkontakt-Steckdose<br>für 1-fach Installationsdose, mit erhöhtem<br>Berührungsschutz           | –       |  | 765125   | 765225   | 765325   | 765425   |
| <b>VERNETZT</b> SEANO with Netatmo Schutzkontakt-<br>Steckdose 16 A mit erhöhtem<br>Berührungsschutz             | –       |  | 765640   | 765740   | 765840   | 765940   |





















1: inkl. Einsatz

**SEANO™**
**Auswahltabelle für Einsätze, Wippen und Abdeckungen**

| Funktion   | EINSATZ | Symbol  | SEANO™ ABDECKUNGEN   |  |  |  |
|--|---------|---|--|--|--|--|
|  |         |   | Ultraweiß<br> | Aluminium<br> | Schwarz<br> | Anthrazit<br> |
| <b>Green'up Steckdose für Elektrofahrzeuge, IP 44</b>  |         |   |  |  |  |  |
| Green'up Kompletgerät Schutzkontakt-Steckdose 16 A EV – Mode 1 und Mode 2, für Elektrofahrzeuge, IP 44 | –       |    | 765217   | –  | –  | –  |
| <b>Internationale Steckdosen und Potentialausgleich-Steckdose</b>                                      |         |   |  |  |  |  |
| SEANO Einsatz Potentialausgleich-Steckdose, mit Anschlussbolzen nach DIN 42 801                        | –       |    | 765130   | –  | –  | –  |
| SEANO Steckdose französisch/belgischer Standard, mit erhöhtem Berührungsschutz                         | –       |    | 765180   | 765280   | 765380   | 765480   |
| SEANO Schutzkontakt-Steckdose, mit erhöhtem Berührungsschutz, verwechslungssicher mit 050299           | –       |    | 765022 (verwechslungssicher, Farbe Rot)  |  |  |  |
| <b>USB-Ladesteckdosen</b>  |         |   |  |  |  |  |
| SEANO 2-fach USB-Ladesteckdose, 1x Typ A und 1x Typ-C Ladestrom: 3 A bei 5 V                           | 765027  |   | 765127   | 765227   | 765327   | 765427   |
| SEANO 2-fach USB-Ladesteckdose, 2x Typ C Ladestrom: 3 A bei 5 V  | 765028  |   |  |  |  |  |
| SEANO Einsatz Typ C+C USB-Ladesteckdose 30 W, 2-fach, Power Delivery                                   | 765031  |   |  |  |  |  |
| <b>Telefondosen</b>  |         |   |  |  |  |  |
| SEANO Abdeckung für Telefondosen TDO, TAE  | –       |  | 765155   | 765255   | 765355   | 765455   |
| Einsatz Telefondose TDO 3 x 10, für Telefon-Stecksystem Österreich                                     | 775990  |  | 765155   | 765255   | 765355   | 765455   |
| Einsatz Telefondose TAE, NFN-Codierung, für Telefon-Stecksystem Deutschland                            | 775991  |   |  |  |  |  |
| <b>Einsätze Antennen-Steckdosen System SEANO</b>   |         |   |  |  |  |  |
| SEANO Einsatz F-Type Einzeldose, Sternverkabelung für HD-TV, Anschlussdämpfung: 1.5 dB                 | 765065  |  | 765165   | 765265   | 765365   | 765465   |
| SEANO TV-R-SAT Einzeldose, Sternverkabelung HD-TV, Anschlussdämpfung: 1.5 dB                           | –       |  | 765167   | 765267   | 765367   | 765467   |
| SEANO TV-R-SAT Durchgangsdose, HD-TV, Anschlussdämpfung: 14 dB   | –       |  | 765168   | 765268   | 765368   | 765468   |
| SEANO TV-R-SAT Enddose, HD-TV, Anschlussdämpfung: 10 dB  | –       |  | 765169   | 765269   | 765369   | 765469   |
| SEANO TV-SAT Einzeldose, 2 Kabeln, Sternverkabelung HD-TV, Anschlussdämpfung: 1.5 dB                   | –       |  | 765170   | 765270   | 765370   | 765470   |



















| Funktion   | EINSATZ | Symbol  | SEANO™ ABDECKUNGEN   |  |  |  |
|--|---------|---|--|--|--|--|
|  |         |   | Ultraweiß<br> | Aluminium<br> | Schwarz<br> | Anthrazit<br> |
| <b>Einsätze und Abdeckungen Antennen-Steckdosen Drittanbieter</b>          |         |   |  |  |  |  |
| SEANO TV-R-SAT Abdeckung für Antennendosen Fremdfabrikate                  | –       |    | 765156   | 765256   | 765356   | 765456   |
| SEANO TV-R-SAT-SAT Abdeckung für Antennendosen Fremdfabrikate              | –       |    | 765157   | 765257   | 765357   | 765457   |
| Hirschmann Einsatz TV + Radio Einzeldose                                   | 775981  |    | 765156   | 765256   | 765356   | 765456   |
| Hirschmann Einsatz TV + Radio Durchgangsdose                               | 775984  |   |  |  |  |  |
| Hirschmann Einsatz TV + Radio + SAT Einzeldose                             | 775983  |   |  |  |  |  |
| Hirschmann Abschlusswiderstand 75 Ohm                                      | 775987  | –   | –  | –  | –  | –  |
| <b>Einsätze Antennen-Steckdosen System SEANO</b>                           |         |   |  |  |  |  |
| SEANO Einsatz RJ11 + RJ45 Kat. 6, UTP, werkzeuglose Anschlussstechnik LCS2 | 765089  |  | 765154   | 765254   | 765354   | 765454   |
| SEANO Einsatz RJ11, werkzeuglose Anschlussstechnik LCS2                    | 765054  |   |  |  |  |  |
| SEANO Einsatz RJ45, Kat. 5e, UTP, werkzeuglose Anschlussstechnik LCS2      | 765055  |   |  |  |  |  |
| SEANO Einsatz RJ45, Kat. 6, UTP, werkzeuglose Anschlussstechnik LCS2       | 765056  |   |  |  |  |  |
| SEANO Einsatz RJ45, Kat. 6A, UTP, werkzeuglose Anschlussstechnik LCS2      | 765057  |   |  |  |  |  |
| SEANO Einsatz 2 x RJ45, Kat. 5e, UTP, werkzeuglose Anschlussstechnik LCS2  | 765059  |   |  |  |  |  |
| SEANO Einsatz 2 x RJ45, Kat. 6, UTP, werkzeuglose Anschlussstechnik LCS2   | 765060  |   |  |  |  |  |
| SEANO Einsatz 2 x RJ45, Kat. 6A, UTP, werkzeuglose Anschlussstechnik LCS2  | 765061  |   |  |  |  |  |
| SEANO Einsatz RJ45, Kat. 6, STP, werkzeuglose Anschlussstechnik LCS2       | 765063  |   |  |  |  |  |
| SEANO Einsatz RJ45, Kat. 6A, STP, werkzeuglose Anschlussstechnik LCS2      | 765058  |   |  |  |  |  |
| SEANO Einsatz 2 x RJ45, Kat. 6, STP, werkzeuglose Anschlussstechnik LCS2   | 765064  |   |  |  |  |  |
| SEANO Einsatz 2 x RJ45, Kat. 6A, STP, werkzeuglose Anschlussstechnik LCS2  | 765062  |   |  |  |  |  |
| SEANO Glasfaseranschlussdose, Version SC/APC Singlemode                    | –       |  | 765189   | 765289   | 765389   | 765489   |

| Funktion   | EINSATZ | Symbol  | SEANO™ ABDECKUNGEN   |  |  |  |
|--|---------|---|--|--|--|--|
|  |         |   | Ultraweiß<br> | Aluminium<br> | Schwarz<br> | Anthrazit<br> |
| <b>Einsätze und Abdeckungen Datendosen Drittanbieter</b>           |         |   |  |  |  |  |
| SEANO 1 x RJ45 Abdeckungen für Datendosen Fremdfabrikate           | –       |    | 765158   | 765258   | 765358   | 765458   |
| SEANO 2 x RJ45 Abdeckungen für Datendosen Fremdfabrikate           | –       |    | 765159   | 765259   | 765359   | 765459   |
| Rutenbeck Einsatz 2-fach RJ45, Kategorie 5e                        | 775887  |    | 765159   | 765259   | 765359   | 765459   |
| Rutenbeck Einsatz 2-fach RJ45, Kategorie 6A                        | 775976  |   |  |  |  |  |
| <b>Lautsprecher-Anschlussdosen</b>                                 |         |   |  |  |  |  |
| SEANO Lautsprecher-Anschluss 1-fach mit Federklemmen (Rot/Schwarz) | –       |    | 765176   | 765276   | 765376   | 765476   |
| SEANO Lautsprecher-Anschluss 2-fach mit Federklemmen (Rot/Schwarz) | –       |   | 765177   | 765277   | 765377   | 765477   |
| SEANO Einsatz Lautsprecher-Anschluss 1-fach mit 4 mm-Buchsen       | 765078  |  | 765178   | 765278   | 765378   | 765478   |
| SEANO Einsatz Lautsprecher-Anschluss 2-fach mit 4 mm-Buchsen       | 765079  |  | 765179   | 765279   | 765379   | 765479   |
| SEANO Einsatz 3-fach RCA (Cinch)-Anschlussdose                     | 765086  |  | 765186   | 765286   | 765386   | 765486   |
| SEANO XLR-Dose 3-polig, weiblich, Schraubklemmenanschluss: 0,5 mm² | –       |  | 765161   | 765261   | 765361   | 765461   |
| SEANO XLR-Dose 3-polig, männlich, Schraubklemmenanschluss: 0,5 mm² | –       |  | 765162   | 765262   | 765362   | 765462   |
| <b>Audio- und Video-Anschlussdosen</b>                             |         |   |  |  |  |  |
| SEANO Ladesteckdose USB-A 3.0, inkl. Kabel (Länge: 15 cm)          | –       |  | 765187   | 765287   | 765387   | 765487   |
| SEANO HDMI 1.3 Anschlusseinheit vorverdrahtet, inkl. Kabel 15 cm   | –       |  | 765188   | 765288   | 765388   | 765488   |
| SEANO HD15 Anschlusseinheit + 3 mm Jack, Schraubklemmen            | –       |  | 765160   | 765260   | 765360   | 765460   |























| Funktion   | EINSATZ | Symbol  | SEANO™ ABDECKUNGEN   |  |  |  |
|--|---------|---|--|--|--|--|
|  |         |   | Ultraweiß<br> | Aluminium<br> | Schwarz<br> | Anthrazit<br> |
| <b>Feuchtraum Unterputz IP 44</b>  |         |   |  |  |  |  |
| SEANO 1-fach IP 44 Rahmen mit Klappdeckel  | –       |    | 765144   | 765244   | 765344   | 765444   |
| SEANO Feuchtraumabdeckung IP 44, für Schlüsselschalter 765033 und 765034                               | –       |    | 765117   | –  | –  | –  |
| SEANO Einsatz IP 44 Bewegungsmelder 170° 3-Leiter, LEDs: 500W, Detektionsreichweite variabel: max. 8 m | 765039  |    | 765139   | –  | 765339   | –  |
| SEANO Kit IP 44 für Wechselschalter, Taster  | 765044  |    | –  | –  | –  | –  |
| SEANO Kit IP 44 für Serienschalter, Doppelwechselschalter, Doppeltaster                                | 765045  |    | –  | –  | –  | –  |
| SEANO IP 44 Schutzkontakt-Steckdosen mit Klappdeckel, mit erhöhtem Berührungsschutz                    | –       |    | 765124   | 765224   | 765324   | 765424   |
| <b>Aufputzgehäuse, Adapter, Blindabdeckung, Kabelauslass</b>   |         |   |  |  |  |  |
| SEANO Aufputzgehäuse 1-fach  | –       |   | 765198   | 765298   | 765398   | 765498   |
| SEANO Aufputzgehäuse 2-fach  | –       |  | 765199   | 765299   | 765399   | 765499   |
| SEANO Einsatz Kabelauslass ohne Klemmblock mit Zugentlastung max. Kabeldurchmesser = 12 mm             | 765500  |  | 765600   | 765700   | 765800   | 765900   |
| <b>VERNETZT</b> SEANO with Netatmo Kabelauslass Einzelgerät inkl. Abdeckung                            | –       |  | 064879   | 064898   | 064847   | –  |
| SEANO Blindabdeckung & Mosaic™-Adapter   | –       |  | 765601   | 765701   | 765801   | 765901   |
| SEANO 2-fach Key Stone Adapter, zum Einschnappen von Key Stone Datendosen                              | –       |  | 765602   | 765702   | 765802   | 765902   |
| SEANO 2-fach Systemax Adapter, zum Einschnappen von Systemax Datendosen                                | –       |  | 765164   | 765264   | 765364   | –  |
| SEANO Zwischenring 50 x 50 Adapter für 50 x 50 mm Einsätzen nach DIN 49075                             | –       |  | 765603   | 765703   | 765803   | 765903   |
| SEANO TV-R-SAT Abdeckung für Antennendosen Fremdfabrikate  | –       |  | 765156   | 765256   | 765356   | 765456   |
| SEANO TV-R-SAT-SAT Abdeckung für Antennendosen Fremdfabrikate  | –       |  | 765157   | 765257   | 765357   | 765457   |
| SEANO Abdeckung für Telefondose TDO & TAE  | –       |  | 765155   | 765255   | 765355   | 765455   |























**SEANO™**
**Auswahltabelle für Einsätze, Wippen und Abdeckungen**

| Funktion   | EINSATZ | Symbol  | SEANO™ ABDECKUNGEN   |  |  |  |  |
|--|---------|---|--|--|--|--|--|
|  |         |   | Ultraweiß<br> | Aluminium<br> | Schwarz<br> | Anthrazit<br> |  |
| <b>SEANO with Netatmo</b>  |         |   |  |  |  |  |  |
| <b>SEANO with Netatmo Gateway + Master-Switch inkl. Abdeckung</b>                    | –       |    | 765630   | 765730   | 765830   | 765930   |  |
| <b>SEANO with Netatmo Schalter/Dimmer 3-Leiter inkl. Abdeckung</b>                   | –       |    | 765631   | 765731   | 765831   | 765931   |  |
| <b>SEANO with Netatmo Schalter/Dimmer 2-Leiter inkl. Abdeckung</b>                   | –       |    | 765632   | 765732   | 765832   | 765932   |  |
| <b>SEANO with Netatmo Wandsender Beleuchtung 1-fach inkl. Abdeckung</b>              | –       |    | 765633   | 765733   | 765833   | 765933   |  |
| <b>SEANO with Netatmo Wandsender Beleuchtung 2-fach inkl. Abdeckung</b>              | –       |    | 765634   | 765734   | 765834   | 765934   |  |
| <b>SEANO with Netatmo Szenentaster Tag/ Nacht inkl. Abdeckung</b>                    | –       |    | 765637   | 765737   | 765837   | 765937   |  |
| <b>SEANO with Netatmo Szenentaster 4-fach inkl. Abdeckung</b>                        | –       |    | 765635   | 765735   | 765835   | 765935   |  |
| <b>SEANO with Netatmo Master-Switch Kommen/Gehen inkl. Abdeckung</b>                 | –       |  | 765636   | 765736   | 765836   | 765936   |  |
| <b>SEANO with Netatmo Rollladenschalter inkl. Abdeckung</b>                          | –       |  | 765638   | 765738   | 765838   | 765938   |  |
| <b>SEANO with Netatmo Wandsender Rollladen inkl. Abdeckung</b>                       | –       |  | 765639   | 765739   | 765839   | 765939   |  |
| <b>SEANO with Netatmo Schutzkontakt-Steckdose 16 A mit erhöhtem Berührungsschutz</b> | –       |  | 765640   | 765740   | 765840   | 765940   |  |
| <b>SEANO with Netatmo Serienschalter inkl. Abdeckung</b>                             | –       |  | 765642   | 765742   | 765842   | 765942   |  |
| <b>SEANO with Netatmo Farbwechsellaster</b>  | –       |  | AB Q3/2024   |  |  |  |  |
|  |         |   | 765643   | 765743   | 765843   | 765943   |  |
| <b>SEANO with Netatmo Kabelauslass Einzelgerät inkl. Abdeckung</b>                   | –       |  | 064879   | 064898   | 064847   | –  |  |







| Funktion   | Produktsegment             | Symbol | NETATMO PRO            |
|--|----------------------------|--------|------------------------|
|  |                            |        | Artikelnummer          |
| <b>Netatmo mit App Home + Control</b>  |                            |        |                        |
| <b>Smarte Wetterstation von Netatmo</b>  | Smarte Wetterüberwachung   |        | NWS01-EC               |
| <b>Smartes Innenmodul von Netatmo - eine Erweiterung der Smarten Wetterstation</b> | Smarte Wetterüberwachung   |        | NIM01-WW               |
| <b>Smarter Regenmesser von Netatmo</b>   | Smarte Wetterüberwachung   |        | NRG01-WW               |
| <b>Smarter Windmesser von Netatmo</b>  | Smarte Wetterüberwachung   |        | NWA01-WW               |
| <b>Schutz für das Außenmodul der Smarten Wetterstation von Netatmo</b>             | Smarte Wetterüberwachung   |        | NRS-WW                 |
| <b>Halterung für den Regen- und Windmesser von Netatmo</b>                         | Smarte Wetterüberwachung   |        | NWM01-WW               |
| <b>Smartes Heizkörperthermostat Starterpaket von Netatmo</b>                       | Smarte Heizlösungen        |        | NVP-PRO                |
| <b>Smartes Thermostat von Netatmo</b>  | Smarte Heizlösungen        |        | NTH-PRO                |
| <b>Modulierendes Smartes Thermostat von Netatmo</b>                                | Smarte Heizlösungen        |        | OTH-PRO                |
| <b>Zusätzliches Smartes Heizkörperthermostat von Netatmo</b>                       | Smarte Heizlösungen        |        | NAV-PRO                |
| <b>Netatmo mit App Home + Security</b>   |                            |        |                        |
| <b>Smarte Innenkamera von Netatmo</b>  | Smarte Sicherheitslösungen |        | NSC-PRO                |
| <b>Smarte Außenkamera von Netatmo</b>  | Smarte Sicherheitslösungen |        | NOC-PRO                |
| <b>Smarte Außenkamera mit Sirene von Netatmo. Farbe: Schwarz und Weiß</b>          | Smarte Sicherheitslösungen |        | NOC-S-PRO, NOC-S-W-PRO |
| <b>Smarte Tür- und Fenstersensoren von Netatmo</b>                                 | Smarte Sicherheitslösungen |        | DTG-PRO                |
| <b>Smarter Rauchmelder von Netatmo</b>   | Smarte Sicherheitslösungen |        | NSA-PRO-EU             |
| <b>Smarter Kohlenmonoxidmelder von Netatmo</b>                                     | Smarte Sicherheitslösungen |        | NCO-PRO                |
| <b>Smarte Alarmanlage mit Kamera von Netatmo</b>                                   | Smarte Sicherheitslösungen |        | NBU-AS-PRO             |
| <b>Smarte Innen-Alarmsirene von Netatmo</b>  | Smarte Sicherheitslösungen |        | NIS01-PRO              |
| <b>Smarter Raumluftsensor von Netatmo</b>  | Smarte Raumluftüberwachung |        | NHC-PRO-EC             |

| Funktion   | EINSATZ          | Symbol  | SEANO™ ABDECKUNGEN   |  |  |  |
|--|------------------|---|--|--|--|--|
|  |                  |   | Ultraweiß<br> | Aluminium<br> | Schwarz<br> | Anthrazit<br> |
| <b>SEANO MyHOME Thermostate und Bewegungsmelder</b>  |                  |   |  |  |  |  |
| <b>MyHOME Thermostat mit Display inkl. Abdeckung + Tragrings</b>                                       | Tragrings 765512 |    | 765608   | 765708   | 765808   | –  |
| <b>MyHOME PIR-Bewegungsmelder + Tragrings</b>  | 067225 + 765512  |    | 765610   | 765710   | 765810   | 765910   |
| <b>MyHOME Dual-Tech Bewegungsmelder + Tragrings</b>  | 067226 + 765512  |    | 765611   | 765711   | 765811   | 765911   |
| <b>SEANO MyHOME Lichtsteuerung mit Wippen ohne Symbol</b>  |                  |   |  |  |  |  |
| <b>MyHOME-Tastsensor + Tragrings + 2 x 1-modulige Abdeckung ohne Symbol</b>                            | 067552 + 765512  |    | 2 x 765615   | 2 x 765715   | 2 x 765815   | 2 x 765915   |
| <b>MyHOME-Tastsensor für Sonderfunktionen + Tragrings + 2 x 1-modulige Abdeckung ohne Symbol</b>       | 067553 + 765512  |    | 2 x 765615   | 2 x 765715   | 2 x 765815   | 2 x 765915   |
| <b>MyHOME UP-Aktor + Tragrings + 2 x 1-modulige Abdeckung ohne Symbol</b>                              | 067561 + 765512  |    | 2 x 765615   | 2 x 765715   | 2 x 765815   | 2 x 765915   |
| <b>MyHOME-Tastsensor + Tragrings + 2-modulige Abdeckung ohne Symbol</b>                                | 067552 + 765512  |  | 765614   | 765714   | 765814   | 765914   |
| <b>MyHOME-Tastsensor für Sonderfunktionen + Tragrings + 2-modulige Abdeckung ohne Symbol</b>           | 067553 + 765512  |  | 765614   | 765714   | 765814   | 765914   |
| <b>MyHOME UP-Aktor + Tragrings + 2-modulige Abdeckung ohne Symbol</b>                                  | 067561 + 765512  |  | 765614   | 765714   | 765814   | 765914   |
| <b>SEANO MyHOME Lichtsteuerung mit Symbol-Wippen Licht</b>   |                  |   |  |  |  |  |
| <b>MyHOME-Tastsensor + Tragrings + 2 x 1-modulige Abdeckung mit Symbol Licht</b>                       | 067552 + 765512  |  | 765617 + 765618  | 765717 + 765718  | 765817 + 765818  | 765917 + 765918  |
| <b>MyHOME-Tastsensor für Sonderfunktionen + Tragrings + 2 x 1-modulige Abdeckung mit Symbol Licht</b>  | 067553 + 765512  |  | 765617 + 765618  | 765717 + 765718  | 765817 + 765818  | 765917 + 765918  |
| <b>MyHOME UP-Aktor + Tragrings + 2 x 1-modulige Abdeckung mit Symbol Licht</b>                         | 067561 + 765512  |  | 765617 + 765618  | 765717 + 765718  | 765817 + 765818  | 765917 + 765918  |
| <b>MyHOME-Tastsensor + Tragrings + 2-modulige Abdeckung mit Symbol Licht</b>                           | 067552 + 765512  |  | 765616   | 765716   | 765816   | 765916   |
| <b>MyHOME-Tastsensor für Sonderfunktionen + Tragrings + 2-modulige Abdeckung mit Symbol Licht</b>      | 067553 + 765512  |  | 765616   | 765716   | 765816   | 765916   |
| <b>MyHOME UP-Aktor + Tragrings + 2-modulige Abdeckung mit Symbol Licht</b>                             | 067561 + 765512  |  | 765616   | 765716   | 765816   | 765916   |
| <b>SEANO MyHOME Lichtsteuerung mit Symbol-Wippen Dimmer</b>  |                  |   |  |  |  |  |
| <b>MyHome-Tastsensor + Tragrings + 2 x 1-modulige Abdeckung mit Symbol Dimmer</b>                      | 067552 + 765512  |  | 765621 + 765622  | 765721 + 765722  | 765821 + 765822  | 765921 + 765922  |
| <b>MyHome-Tastsensor für Sonderfunktionen + Tragrings + 2 x 1-modulige Abdeckung mit Symbol Dimmer</b> | 067553 + 765512  |  | 765621 + 765622  | 765721 + 765722  | 765821 + 765822  | 765921 + 765922  |
| <b>MyHome UP-Aktor + Tragrings + 2 x 1-modulige Abdeckung mit Symbol Dimmer</b>                        | 067561 + 765512  |  | 765621 + 765622  | 765721 + 765722  | 765821 + 765822  | 765921 + 765922  |

| Funktion  | EINSATZ          | Symbol  | SEANO™ ABDECKUNGEN   |  |  |  |
|---|------------------|---|--|--|--|--|
|   |                  |   | Ultraweiß<br> | Aluminium<br> | Schwarz<br> | Anthrazit<br> |
| <b>SEANO MyHOME Rollladensteuerung mit Pfeilsymbol Pfeil Auf/Ab</b>                           |                  |   |  |  |  |  |
| <b>MyHOME-Tastsensor + Tragrings + Abdeckung Rollladen 2-modulig</b>                          | 067552 + 765512  |    | 765619   | 765719   | 765819   | 765919   |
| <b>MyHOME-Tastsensor für Sonderfunktionen + Tragrings + Abdeckung Rollladen 2-modulig</b>     | 067553 + 765512  |    | 765619   | 765719   | 765819   | 765919   |
| <b>MyHOME UP-Aktor + Tragrings + Abdeckung Rollladen 2-modulig</b>                            | 067561 + 765512  |    | 765619   | 765719   | 765819   | 765919   |
| <b>MyHOME-Tastsensor + Tragrings + Abdeckung Rollladen 2 x 1-modulig</b>                      | 067552 + 765512  |    | 2 x 765620   | 2 x 765720   | 2 x 765820   | 2 x 765920   |
| <b>MyHOME-Tastsensor für Sonderfunktionen + Tragrings + Abdeckung Rollladen 2 x 1-modulig</b> | 067553 + 765512  |    | 2 x 765620   | 2 x 765720   | 2 x 765820   | 2 x 765920   |
| <b>MyHOME UP-Aktor + Tragrings + Abdeckung Rollladen 2 x 1-modulig</b>                        | 067561 + 765512  |    | 2 x 765620   | 2 x 765720   | 2 x 765820   | 2 x 765920   |
| <b>SEANO MyHOME Szenarienabruf</b>  |                  |   |  |  |  |  |
| <b>MyHOME-Tastsensor für Sonderfunktionen + Tragrings + Abdeckungen ohne Symbol</b>           | 067553 + 765512  |  | 2 x 765615   | 2 x 765715   | 2 x 765815   | 2 x 765915   |
| <b>MyHOME-Szenarientaster zum Abrufen von 8 Szenen inkl. Abdeckung + Tragrings</b>            | Tragrings 765512 |  | 765609   | 765709   | 765809   |  |
| <b>MyHOME-Szenarientaster zum Abrufen von 4 Szenen inkl. Abdeckung + Tragrings</b>            | Tragrings 765512 |  | 765612   | 765712   | 765812   | 765912   |
| <b>Tragrings MyHOME-Einsätze</b>  |                  |   |  |  |  |  |
| <b>Tragrings für MyHOME-Einsätze</b>  | 765512           |  | -  | -  | -  | -  |
| <b>MyHOME Abdeckungen</b>   |                  |   |  |  |  |  |
| <b>MyHOME Abdeckung ohne Symbol - 2-modulig</b>   | -                |  | 765614   | 765714   | 765814   | 765914   |
| <b>MyHOME Abdeckung ohne Symbol - 1-modulig für beidseitige Montage</b>                       | -                |  | 765615   | 765715   | 765815   | 765915   |
| <b>MyHOME Abdeckung Lichtsymbol - 2-modulig</b>   | -                |  | 765616   | 765716   | 765816   | 765916   |
| <b>MyHOME Abdeckung Lichtsymbol - 1-modulig für Montage rechts</b>                            | -                |  | 765617   | 765717   | 765817   | 765917   |
| <b>MyHOME Abdeckung Lichtsymbol - 1-modulig für Montage links</b>                             | -                |  | 765618   | 765718   | 765818   | 765918   |
| <b>MyHOME Abdeckung Pfeilsymbol für Rollladen - 2-modulig</b>                                 | -                |  | 765619   | 765719   | 765819   | 765919   |
| <b>MyHOME Abdeckung Pfeilsymbol für Rollladen - 1-modulig für beidseitige Montage</b>         | -                |  | 765620   | 765720   | 765820   | 765920   |

# SEANO™

## Auswahltabelle für Einsätze, Wippen und Abdeckungen

| Funktion   | EINSATZ | Symbol  | SEANO™ ABDECKUNGEN   |  |  |  |
|--|---------|---|--|--|--|--|
|  |         |   | Ultraweiß<br> | Aluminium<br> | Schwarz<br> | Anthrazit<br> |
| <b>MyHOME Abdeckungen</b>  |         |   |  |  |  |  |
| <b>MyHOME Abdeckung Symbol Dimmer - 1-modulig für Montage rechts</b> | –       |  | 765621   | 765721   | 765821   | 765921   |
| <b>MyHOME Abdeckung Symbol Dimmer - 1-modulig für Montage links</b>  | –       |  | 765622   | 765722   | 765822   | 765922   |

 765006 + 765106  
+ 765171

 765005 + 765308  
+ 765371

 765007 + 765406  
+ 765481

765346 + 765381

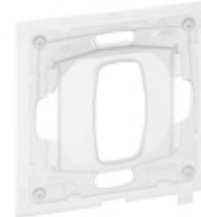

765044

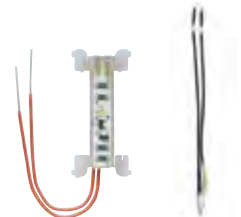

665091

764526

Die SEANO-Einsätze sind für Spreizkrallen- und Schraubbefestigung geeignet und werden mit transparenter Staubschutzabdeckung geliefert. Verwendbar für den Anschluss von starren und flexiblen Leitern mittels Steck- (SL) oder Schraubklemmen (SK). Zu komplettieren mit Wippen und Abdeckrahmen von SEANO, SEANO+ und SEANO Natura. Geliefert in der Profiverpackung (Kartonbox).

**Verp.-Einh. Best.Nr. Schalter 10 AX - 250 V~**

|    |        |   |  |
|----|--------|---|--|
| 10 | 765006 | <b>Wechselschalter, 1-polig (SL)</b><br>Steckklemmen<br>Beleuchtete Funktion mit LED Best.Nr. 764526<br>Kontrollfunktion mit LED Best.Nr. 764521                            |  |
| 10 | 765010 | <b>Wechselschalter, 1-polig und N-Klemme (SL)</b><br>Steckklemmen<br>Beleuchtete Funktion mit LED Best.Nr. 764526<br>Kontrollfunktion mit LED Best.Nr. 764521, mit N-Klemme |  |
| 10 | 765005 | <b>Serienschalter (SL)</b><br>Steckklemmen<br>Beleuchtete Funktion mit 2x LEDs<br>Best.Nr. 764526<br>Kontrollfunktion mit 2x LEDs Best.Nr. 764521                           |  |
| 10 | 765008 | <b>Doppelwechselschalter (SL)</b><br>Steckklemmen<br>Beleuchtete Funktion mit 2x LEDs<br>Best.Nr. 764526<br>Kontrollfunktion mit 2x LEDs Best.Nr. 764521                    |  |
| 5  | 765007 | <b>Kreuzschalter (SK)</b><br>Schraubklemmen<br>Beleuchtete Funktion mit LED Best.Nr. 764526<br>Kontrollfunktion mit LED Best.Nr. 764521                                     |  |
| 5  | 765002 | <b>Ausschalter, 2-polig (SK)</b><br>Schraubklemmen<br>Beleuchtete Funktion mit LED Best.Nr. 665090<br>Kontrollfunktion mit LED Best.Nr. 665091                              |  |

**Verp.-Einh. Best.Nr. Schalter 20 AX - 250 V~**

|    |                     |  |  |
|----|---------------------|--|--|
| 10 | 077063L<br>+ 765601 | <b>Wechselschalter, 2-polig (SK)</b><br>Kontrollfunktion mit LED Best.Nr. 067664 (230 V), Wippe mit Beleuchtungsfenster.<br>Für die Integration muss der Mosaic Adapter Best.Nr. 765601 bestellt werden. |  |
|----|---------------------|--|--|

**Verp.-Einh. Best.Nr. Taster 10 A – 250 V~**

|    |        |  |  |
|----|--------|--|--|
| 10 | 765011 | <b>Taster mit Wechselkontakt (SL)</b><br>Steckklemmen<br>Beleuchtete Funktion mit LED Best.Nr. 764526<br>Kontrollfunktion mit LED Best.Nr. 764521                            |  |
| 5  | 765017 | <b>Taster mit Wechselkontakt mit N-Klemme (SL)</b><br>Steckklemmen<br>Beleuchtete Funktion mit LED Best.Nr. 764526<br>Kontrollfunktion mit LED Best.Nr. 764521, mit N-Klemme |  |
| 5  | 765018 | <b>Doppeltaster mit 2 Wechselkontakten (SL)</b><br>Steckklemmen<br>Beleuchtete Funktion mit 2x LEDs<br>Best.Nr. 764526<br>Kontrollfunktion mit 2x LEDs Best.Nr. 764521       |  |
| 1  | 765146 | <input type="checkbox"/> Ultraweiß   |  |
| 1  | 765246 | <input type="checkbox"/> Aluminium   |  |
| 1  | 765346 | <input checked="" type="checkbox"/> Schwarz  |  |
| 1  | 765446 | <input checked="" type="checkbox"/> Anthrazit  |  |

**Kits für IP 44**

|   |        |   |  |
|---|--------|---|--|
| <b>Kits IP 44 Funktionen</b>  |        |   |  |
| Mit diesen Kits lassen sich aus IP 21 Standardfunktionen, IP 44 Feuchtraumfunktionen erstellen. |        |   |  |
| 10  | 765044 | <b>Kit IP 44</b><br>Wechselschalter, Taster                             |  |
| 5   | 765045 | <b>Kit IP 44</b><br>Serienschalter, Doppelwechselschalter, Doppeltaster |  |

**LED-Aggregate für beleuchtete Funktionen Farbe: Weiß**

|  |        |   |  |
|--|--------|---|--|
| <b>Schalter und Taster</b>             |        |   |  |
| 10                                     | 764526 | LED für beleuchtete Funktion, 230 V- 0,125 mA |  |
| 10                                     | 764521 | LED für Kontrollfunktion, 230 V- 2,5 mA       |  |
| <b>2-poliger Ausschalter, 10 A</b>     |        |   |  |
| 10                                     | 665090 | LED für beleuchtete Funktion, 230 V- 0,15 mA  |  |
| 10                                     | 665091 | LED für Kontrollfunktion, 230 V- 3 mA         |  |
| <b>2-poliger Wechselschalter, 20 A</b> |        |   |  |
| 10                                     | 067664 | für Kontrollfunktion 230 V (2,4 mA)           |  |

# SEANO™

## Schalter- und Tastereinsätze



765632 + 765171



765732 + 765271



765642 + 765181



765831 + 765371



765942 + 765471

Erfordert die vorherige Installation eines Unterputz- oder Reiheneinbau-Gateways. Diese und Wandsender als zusätzliche Bedienstellen siehe SEANO with Netatmo ab Seite 68.

| Verp.-Einh. | Best.Nr. | <b>Vernetzter Schalter mit Dimmoption ohne N-Leiter</b>  |
|-------------|----------|--|
|             |          | <p>Kein Neutralleiter erforderlich. Die Steuerung kann lokal, mittels drahtloser Wandsender oder über die App von unterwegs erfolgen. Die Dimmerfunktion wird mit der App HOME + CONTROL aktiviert. Durch den mitgelieferten Kompensator (Best.Nr. 040149) ist der Schalter/Dimmer kompatibel mit allen Lasten (bei LEDs: dimmbare Varianten notwendig). Kann gegen einen bestehenden herkömmlichen Schalter getauscht werden. Die Montage erfolgt mittels Schrauben oder Spreizkrallen in eine Standard-Unterputz- oder Hohlwanddose mit Tiefe: 40 mm. Konfigurierbare LED-Anzeige als Beleuchtungsfunktion. Auslieferung mit Wippe.</p> <p>Schaltleistung:</p> <ul style="list-style-type: none"> <li>– Glüh- und HV-Halogenlampen: 5 – 125 W</li> <li>– LEDs (dimmbare Varianten notwendig): 5 – 125 W oder maximal 10 Lampen</li> <li>– Kompakt-Leuchtstofflampen: 5 – 125 W</li> <li>– NV-Halogen mit elektr. Vorschaltgerät: 5 – 125 VA</li> </ul> |
| 1           | 765632   | <input type="checkbox"/> Ultraweiß – SEANO with Netatmo  |
| 1           | 765732   | <input type="checkbox"/> Aluminium – SEANO with Netatmo  |
| 1           | 765832   | <input checked="" type="checkbox"/> Schwarz – SEANO with Netatmo   |
| 1           | 765932   | <input checked="" type="checkbox"/> Anthrazit – SEANO with Netatmo   |

| Verp.-Einh. | Best.Nr. | <b>Vernetzter Schalter mit Dimmoption und N-Leiter</b>   |
|-------------|----------|--|
|             |          | <p>Für die lokale oder ferngesteuerte Bedienung der Beleuchtung. Die Dimmerfunktion wird mit der App HOME + CONTROL aktiviert. Kann gegen einen bestehenden herkömmlichen Schalter getauscht werden. Die Montage erfolgt mittels Schrauben oder Spreizkrallen in eine Standard-Unterputz- oder Hohlwanddose mit Tiefe 40 mm. Der Schalter ist mit allen Lasten (LED, Halogen) mit einer maximalen Leistung von 150 W kompatibel. Die LED-Anzeige kann als Beleuchtungs- oder Kontrollleuchte herangezogen werden und ist mittels der App konfigurierbar. Die Fernsteuerung erfolgt mittels App oder drahtlosen Wandsendern. Auslieferung mit Wippe.</p> <p><b>Bemerkung:</b> Neutralleiter erforderlich.</p> |
| 1           | 765631   | <input type="checkbox"/> Ultraweiß – SEANO with Netatmo  |
| 1           | 765731   | <input type="checkbox"/> Aluminium – SEANO with Netatmo  |
| 1           | 765831   | <input checked="" type="checkbox"/> Schwarz – SEANO with Netatmo   |
| 1           | 765931   | <input checked="" type="checkbox"/> Anthrazit – SEANO with Netatmo   |

| Verp.-Einh. | Best.Nr. | <b>Vernetzter Schalter 2-fach mit N-Leiter</b>  |
|-------------|----------|---|
|             |          | <p>Verfügt über 2 Schaltkanäle mit je 250 W für die lokale oder ferngesteuerte Bedienung der Beleuchtung. Kann gegen einen bestehenden herkömmlichen Schalter getauscht werden. Die Montage erfolgt mittels Schrauben oder Spreizkrallen in eine Standard-Unterputz- oder Hohlwanddose mit Tiefe 40 mm. Die LED-Anzeige kann als Beleuchtungs- oder Kontrollleuchte herangezogen werden und ist mittels der App konfigurierbar. Die Fernsteuerung erfolgt mittels App oder drahtlosen Wandsendern. Auslieferung mit Wippe.</p> <p><b>Bemerkung:</b> Neutralleiter erforderlich.</p> |
| 1           | 765642   | <input type="checkbox"/> Ultraweiß – SEANO with Netatmo   |
| 1           | 765742   | <input type="checkbox"/> Aluminium – SEANO with Netatmo   |
| 1           | 765842   | <input checked="" type="checkbox"/> Schwarz – SEANO with Netatmo  |
| 1           | 765942   | <input checked="" type="checkbox"/> Anthrazit – SEANO with Netatmo  |



Wippen zu komplettieren mit Schalter sowie Taster für Abdeckrahmen von SEANO, SEANO+ und SEANO Natura.

| Verp.-Einh. | Best.Nr. | Wippen   | Verp.-Einh. | Best.Nr. | Wippen  |
|-------------|----------|--|-------------|----------|---|
| 10          | 765106   | <b>Universalwippe Neutral</b><br>Wechselschalter, Taster, Kreuzschalter  | 5           | 765105   | <b>Wippe 2-poliger Ausschalter Neutral</b><br>2-poliger Ausschalter   |
| 10          | 765206   | <input type="checkbox"/> Ultraweiß   | 5           | 765205   | <input type="checkbox"/> Ultraweiß  |
| 10          | 765306   | <input type="checkbox"/> Aluminium   | 5           | 765305   | <input type="checkbox"/> Aluminium  |
| 10          | 765406   | <input checked="" type="checkbox"/> Schwarz  | 5           | 765405   | <input checked="" type="checkbox"/> Schwarz   |
|             |          | <input checked="" type="checkbox"/> Anthrazit  |             |          | <input checked="" type="checkbox"/> Anthrazit   |
| 5           | 765107   | <b>Universalwippe für Kontroll- und Beleuchtungsfunktion</b><br>Wechselschalter, Taster, Kreuzschalter   | 5           | 765102   | <b>Wippe 2-poliger Ausschalter für Ein/Aus</b><br>2-poliger Ausschalter, mit Symbol 0/I                             |
| 5           | 765207   | <input type="checkbox"/> Ultraweiß   | 5           | 765202   | <input type="checkbox"/> Ultraweiß  |
| 5           | 765307   | <input type="checkbox"/> Aluminium   | 5           | 765302   | <input type="checkbox"/> Aluminium  |
| 5           | 765407   | <input checked="" type="checkbox"/> Schwarz  | 5           | 765402   | <input checked="" type="checkbox"/> Schwarz   |
|             |          | <input checked="" type="checkbox"/> Anthrazit  |             |          | <input checked="" type="checkbox"/> Anthrazit   |
| 5           | 765111   | <b>Universalwippe mit Beschriftungsfeld und Beleuchtungsfunktion</b><br>Wechselschalter, Taster, Kreuzschalter mit Einlagen (neutral, Licht, Glocke) | 5           | 765110   | <b>Wippe 2-poliger Ausschalter für Kontrollfunktion</b><br>2-poliger Ausschalter, mit Symbol 0/I                    |
| 5           | 765211   | <input type="checkbox"/> Ultraweiß   | 5           | 765210   | <input type="checkbox"/> Ultraweiß  |
| 5           | 765311   | <input type="checkbox"/> Aluminium   | 5           | 765310   | <input type="checkbox"/> Aluminium  |
|             |          | <input checked="" type="checkbox"/> Schwarz  | 5           | 765410   | <input checked="" type="checkbox"/> Schwarz   |
|             |          |  |             |          | <input checked="" type="checkbox"/> Anthrazit   |
| 10          | 765112   | <b>Universalwippe Klingel</b><br>Wechselschalter, Taster, Kreuzschalter mit Symbol Klingel   | AB Q3/2024  |          | <b>Wippe 2-poliger Ausschalter für Heizung Not-Aus</b><br>2-poliger Ausschalter, mit Symbol 0/I und Heizung Not-Aus |
| 10          | 765212   | <input type="checkbox"/> Ultraweiß   | 5           | 765128   | <input type="checkbox"/> Ultraweiß  |
| 10          | 765312   | <input type="checkbox"/> Aluminium   |             |          |   |
| 10          | 765412   | <input checked="" type="checkbox"/> Schwarz  |             |          |   |
|             |          | <input checked="" type="checkbox"/> Anthrazit  |             |          |   |
| 5           | 765113   | <b>Universalwippe Licht</b><br>Wechselschalter, Taster, Kreuzschalter mit Symbol Licht   | 10          | 765108   | <b>Serienwippen</b>   |
| 5           | 765213   | <input type="checkbox"/> Ultraweiß   | 10          | 765208   | <b>Serienwippe Neutral</b><br>Serienschalter, Doppelwechselschalter, Doppeltaster                                   |
| 5           | 765313   | <input type="checkbox"/> Aluminium   | 10          | 765308   | <input type="checkbox"/> Ultraweiß  |
| 5           | 765413   | <input checked="" type="checkbox"/> Schwarz  | 10          | 765408   | <input type="checkbox"/> Aluminium  |
|             |          | <input checked="" type="checkbox"/> Anthrazit  |             |          | <input checked="" type="checkbox"/> Schwarz   |
|             |          |  |             |          | <input checked="" type="checkbox"/> Anthrazit   |
| AB Q3/2024  |          | <b>Universalwippe Klingel für Kontroll- und Beleuchtungsfunktion</b><br>Wechselschalter, Taster, Kreuzschalter mit Symbol Klingel                    | 5           | 765109   | <b>Serienwippe für Kontroll- und Beleuchtungsfunktion</b><br>Serienschalter, Doppelwechselschalter, Doppeltaster    |
| 5           | 765115   | <input type="checkbox"/> Ultraweiß   | 5           | 765209   | <input type="checkbox"/> Ultraweiß  |
| 5           | 765215   | <input type="checkbox"/> Aluminium   | 5           | 765309   | <input type="checkbox"/> Aluminium  |
| 5           | 765315   | <input checked="" type="checkbox"/> Schwarz  | 5           | 765409   | <input checked="" type="checkbox"/> Schwarz   |
| 5           | 765415   | <input checked="" type="checkbox"/> Anthrazit  |             |          | <input checked="" type="checkbox"/> Anthrazit   |
| AB Q3/2024  |          | <b>Universalwippe Licht für Kontroll- und Beleuchtungsfunktion</b><br>Wechselschalter, Taster, Kreuzschalter mit Symbol Licht                        |             |          |   |
| 5           | 765116   | <input type="checkbox"/> Ultraweiß   |             |          |   |
| 5           | 765216   | <input type="checkbox"/> Aluminium   |             |          |   |
| 5           | 765316   | <input checked="" type="checkbox"/> Schwarz  |             |          |   |
| 5           | 765416   | <input checked="" type="checkbox"/> Anthrazit  |             |          |   |
| 5           | 765114   | <b>Universalwippe Lüfter</b><br>Wechselschalter, Taster, Kreuzschalter mit Symbol Lüfter   |             |          |   |
| 5           | 765214   | <input type="checkbox"/> Ultraweiß   |             |          |   |
| 5           | 765314   | <input type="checkbox"/> Aluminium   |             |          |   |
| 5           | 765414   | <input checked="" type="checkbox"/> Schwarz  |             |          |   |
|             |          | <input checked="" type="checkbox"/> Anthrazit  |             |          |   |



# SEANO™

## Zugtaster, Schlüsselschalter, Zeitschalter, Drehschalter



765118 + 765171



765032 + 765232  
+ 765281



765033 + 765133  
+ 765181



765035 + 765335  
+ 765191

Die SEANO-Einsätze sind für Spreizkrallen- und Schraubbefestigung geeignet und werden mit transparenter Staubschutzabdeckung geliefert. Verwendbar für den Anschluss von starren und flexiblen Leitern mittels Steck- (SL) oder Schraubklemmen (SK). Zu komplettieren mit Wippen und Abdeckrahmen von SEANO, SEANO+ und SEANO Natura. Geliefert in der Profiverpackung (Kartonbox).

| Verp.-Einh. | Best.Nr. | Zugtaster  | Verp.-Einh. | Best.Nr. | Zeitschalter mit Drehknopf  |
|-------------|----------|--|-------------|----------|---|
| 1           | 765118   | <b>Zugtaster mit Wechselkontakt (SL)</b><br>Nicht beleuchtbar, Zugschnur<br>Best.Nr. 089805 ist separat zu bestellen,<br>wird inkl. Abdeckung geliefert.   |             |          | Zeiteinstellung mittels Drehknopf.<br>Start per Tastendruck sowie vorzeitiges<br>Stoppen durch längeren Tastendruck.<br>2-Leiter Anschluss mittels Schraubklemmen,<br>kein Neutralleiter nötig 8 A / 250 V~<br>1000 W Halogenlampen (Glühlampen)<br>400 VA mit Vorschaltgerät<br>250 VA Ventilatormotor |
| 10          | 089805   | <b>Schnur für Zugschalter/-taster</b><br>Länge: 160 cm   |             |          |   |
| 1           | 765032   | <b>Ventilator Drehschalter</b><br><b>3-Stufenschalter mit Nullstellung (0, 1, 2, 3)</b><br>1-polig mit N-Klemme, Schraubklemmen,<br>Schaltvermögen: Ohmsche Last (AC-21 A): 20 A<br>Motoren (AC-23 A): 2,5 kW  | 1           | 765035   | <b>Zeitschalter 0 – 15 Minuten</b><br>Zeiteinstellung von 25 Sek. bis 15 Minuten  |
| 1           | 765132   | □ Ultraweiß, Abdeckung   | 1           | 765135   | □ Ultraweiß, Abdeckung 0 – 15 min.  |
| 1           | 765232   | □ Aluminium, Abdeckung   | 1           | 765235   | □ Aluminium, Abdeckung 0 – 15 min.  |
| 1           | 765332   | ■ Schwarz, Abdeckung   | 1           | 765335   | ■ Schwarz, Abdeckung 0 – 15 min.  |
| 1           | 765432   | ■ Anthrazit, Abdeckung   | 1           | 765435   | ■ Anthrazit, Abdeckung 0 – 15 min.  |
| 1           | 765033   | <b>Schlüsselschalter 0 – 1 für DIN-Halbzylinder</b><br>2 Positionen 0 – 1, 2-polig, 10 A – 230 V~<br>mit Schraubklemmen<br>Zur Verwendung mit DIN-Halbprofilzylinder<br>(nicht im Lieferumfang enthalten).<br>Benötigte Einbautiefe: 45 mm, nicht für<br>Aufputzgehäuse geeignet.                                      | 1           | 765036   | <b>Zeitschalter 2 – 120 Minuten</b><br>Zeiteinstellung von 2 bis 120 Minuten  |
| 1           | 765133   | □ Ultraweiß, Abdeckung   | 1           | 765136   | □ Ultraweiß, Abdeckung 2 – 120 min.   |
| 1           | 765233   | □ Aluminium, Abdeckung   | 1           | 765236   | □ Aluminium, Abdeckung 2 – 120 min.   |
| 1           | 765333   | ■ Schwarz, Abdeckung   | 1           | 765336   | ■ Schwarz, Abdeckung 2 – 120 min.   |
| 1           | 765433   | ■ Anthrazit, Abdeckung   | 1           | 765436   | ■ Anthrazit, Abdeckung 2 – 120 min.   |
| 1           | 765117   | <b>Feuchtraumabdeckung mit Klappdeckel</b><br><b>Schlüsselschalter/Taster</b><br>Kompatibel mit:<br>– Schlüssel-Jalousietaster für DIN-Halbzylinder<br>Best.Nr.765034<br>– Schlüsselschalter 0 – 1 für DIN-Halbzylinder<br>Best.Nr.765033<br><b>Hinweis:</b> Kann nicht für Mehrfachkombinationen<br>verwendet werden! |             |          |   |
| 1           | 765117   | □ Ultraweiß, IP 44-Abdeckung   |             |          |   |
| 1           | 069795   | <b>Zylinderschloss verstellbar</b><br><b>Halbzylinder 40 mm, gleiche Schließungen</b><br>Geliefert mit 3 Schlüsseln.   |             |          |   |

 765047 + 765347  
+ 765371

 765029 + 765129  
+ 765171

765638 + 766111

 765034 + 765134  
+ 765171

Die SEANO-Einsätze sind für Spreizkrallen- und Schraubbefestigung geeignet und werden mit transparenter Staubschutzabdeckung geliefert. Verwendbar für den Anschluss von starren und flexiblen Leitern mittels Steck- (SL) oder Schraubklemmen (SK). Zu komplettieren mit Wippen und Abdeckrahmen von SEANO, SEANO+ und SEANO Natura. Geliefert in der Profiverpackung (Kartonbox).

**Verp.-Einh. Best.Nr. Rollladenschalter/-taster**

|                   |        |  |  |
|-------------------|--------|--|--|
| 10                | 765029 | <b>Rollladen-/Jalousieschalter mit mechanischer Verriegelung, 3 Tasten-System</b><br>Für den direkten Anschluss an Rollladenmotoren. Durch die mechanische Verriegelung ist eine Umschaltzeit von mindestens 0,5 Sek. garantiert. Nicht beleuchtbar. |  |
| 10                | 765129 | <input type="checkbox"/> Ultraweiß, Wippe  |  |
| 10                | 765229 | <input type="checkbox"/> Aluminium, Wippe  |  |
| 10                | 765329 | <input checked="" type="checkbox"/> Schwarz, Wippe   |  |
| 10                | 765429 | <input checked="" type="checkbox"/> Anthrazit, Wippe   |  |
| 5                 | 765030 | <b>Rollladen-/Jalousietaster, 3 Tasten-System</b><br>Für den direkten Anschluss an Rollladenmotoren. Nicht beleuchtbar.  |  |
| 10                | 765129 | <input type="checkbox"/> Ultraweiß, Wippe  |  |
| 10                | 765229 | <input type="checkbox"/> Aluminium, Wippe  |  |
| 10                | 765329 | <input checked="" type="checkbox"/> Schwarz, Wippe   |  |
| 10                | 765429 | <input checked="" type="checkbox"/> Anthrazit, Wippe   |  |
| 5                 | 765047 | <b>Rollladen-/Jalousieschalter mit mechanischer Verriegelung, 2 Tasten-System</b><br>Für den direkten Anschluss an Rollladenmotoren. Durch die mechanische Verriegelung ist eine Umschaltzeit von mindestens 0,5 Sek. garantiert. Nicht beleuchtbar. |  |
| <b>AB Q4/2024</b> |        |  |  |
| 10                | 765147 | <input type="checkbox"/> Ultraweiß, Wippe  |  |
| 5                 | 765247 | <input type="checkbox"/> Aluminium, Wippe  |  |
| 5                 | 765347 | <input checked="" type="checkbox"/> Schwarz, Wippe   |  |
| 5                 | 765447 | <input checked="" type="checkbox"/> Anthrazit, Wippe   |  |
| 10                | 765048 | <b>Rollladen-/Jalousietaster, 2 Tasten-System</b><br>Für den direkten Anschluss an Rollladenmotoren. Nicht beleuchtbar.  |  |
| <b>AB Q4/2024</b> |        |  |  |
| 5                 | 765147 | <input type="checkbox"/> Ultraweiß, Wippe  |  |
| 5                 | 765247 | <input type="checkbox"/> Aluminium, Wippe  |  |
| 5                 | 765347 | <input checked="" type="checkbox"/> Schwarz, Wippe   |  |
| 5                 | 765447 | <input checked="" type="checkbox"/> Anthrazit, Wippe   |  |

**Verp.-Einh. Best.Nr. Vernetzter Rollladenschalter**

|   |        |   |  |
|---|--------|---|--|
|   |        | Zur Steuerung von 230 V~ Rollläden (Auf – Stopp – Ab) mit elektronischen oder mechanischen Endschaltern (nicht kompatibel mit funkgesteuerten Motoren). Die Ansteuerung erfolgt mittels Rollladen-Wandsender. Die Montage erfolgt mittels Schrauben oder Spreizkrallen in eine 1-fach Standard-Unterputz- oder Hohlwanddose mit Tiefe: 40 mm. Auslieferung inkl. Wippe. |  |
|   |        | <b>Achtung: Umschaltzeiten des Motorenherstellers beachten!</b>   |  |
| 1 | 765638 | <input type="checkbox"/> Ultraweiß – SEANO with Netatmo   |  |
| 1 | 765738 | <input type="checkbox"/> Aluminium – SEANO with Netatmo   |  |
| 1 | 765838 | <input checked="" type="checkbox"/> Schwarz – SEANO with Netatmo  |  |
| 1 | 765938 | <input checked="" type="checkbox"/> Anthrazit – SEANO with Netatmo  |  |
|   |        | <b>Hinweis:</b> Erfordert die vorherige Installation eines Unterputz- oder Reiheneinbau-Gateways. Diese und Wandsender als zusätzliche Bedienstellen siehe SEANO with Netatmo ab Seite 68.  |  |
|   |        | <b>Schlüssel-Jalousietaster</b>   |  |
| 1 | 765034 | <b>Schlüssel-Jalousietaster für DIN-Halbzylinder</b><br>DIN-Profil Schlüsseltaster Jalousie 2-polig; 6 A – 250 V~; Einbautiefe: 45 mm (Tiefe der AP-Gehäuse bzw. Installationsdosen beachten); Zur Verwendung mit DIN-Halbzylinder 40 mm (z. B. Best.Nr. 069795).   |  |
| 1 | 765134 | <input type="checkbox"/> Ultraweiß, Abdeckung   |  |
| 1 | 765234 | <input type="checkbox"/> Aluminium, Abdeckung   |  |
| 1 | 765334 | <input checked="" type="checkbox"/> Schwarz, Abdeckung  |  |
| 1 | 765434 | <input checked="" type="checkbox"/> Anthrazit, Abdeckung  |  |
|   |        | <b>Feuchtraumabdeckung mit Klappdeckel Schlüsselschalter/Taster</b><br>Kompatibel mit:<br>- Schlüssel-Jalousietaster für DIN-Halbzylinder<br>- Schlüsselschalter 0 – 1 für DIN-Halbzylinder<br><b>Hinweis:</b> Kann nicht für Mehrfachkombinationen verwendet werden!   |  |
| 1 | 765117 | <input type="checkbox"/> Ultraweiß, IP 44-Abdeckung   |  |
| 1 | 069795 | <b>Zylinderschloss verstellbar Halbzylinder 40 mm, gleiche Schließungen</b><br>Geliefert mit 3 Schlüsseln.  |  |

# SEANO™

## Komfort Bewegungsmelder



765605 + 765571



765804 + 766111

Die SEANO-Bewegungsmelder-Einsätze sind für Schraubbefestigung geeignet. Verwendbar für den Anschluss von starren und flexiblen Leitern mittels Schraubklemmen (SK). Zu komplettieren mit Abdeckrahmen von SEANO, SEANO+ und SEANO Natura. Geliefert in der Profiverpackung (Kartonbox).

| Verp. | Best.Nr. | <b>3-Leiter-Bewegungsmelder (mit N-Leiter) mit / ohne Handbetätigung</b>  |
|-------|----------|---|
|       |          | <p>Hochpräziser 180° Infrarot-Bewegungsmelder mit 5 bis 20 m Reichweite. Schnelle und einfache 3-Draht-Montage. Attraktives Design. Integrierter Taster zur manuellen Übersteuerung, Parallelschaltung von Sensoren möglich. Betätigung mittels externen Taster (Nebenstelleneingang) durchführbar. Der Handschalter kann mittels Mikroschalter hinter dem Sensor aktiviert oder deaktiviert werden.</p> <ul style="list-style-type: none"> <li>– mit N-Leiter</li> <li>– mit Handbetätigung (auch für Steuerung von Dauer-Ein und Dauer-Aus sowie Automatikbetrieb)</li> <li>– Nebenstellen tauglich</li> <li>– Erfassungsbereich: 180°</li> <li>– Detektionsreichweite: 5 – 20 m verstellbar</li> <li>– Helligkeitsschwellwert: 2 – 1000 Lux</li> <li>– Ausschaltverzögerung: 30 Sek. – 30 Min.</li> </ul> <p>Parallelschaltung mehrerer Bewegungsmelder möglich. Die Einstellungen werden mittels Potentiometer und Mikroschalter durchgeführt.</p> <p><b>Sonderfunktionen:</b></p> <ul style="list-style-type: none"> <li>– Normalbetrieb / Testbetrieb</li> <li>– Automatikbetrieb / Halbautomatik (Dauer-Ein, Dauer-Aus, Automatikbetrieb mittels Handbetätigung)</li> <li>– Handbetätigung aktiviert / deaktiviert</li> <li>– Manuell Ein oder Aus / Tastendruck (Nachlaufzeit wird neu gestartet), wird inkl. Abdeckung geliefert.</li> </ul> |
| 1     | 765605   | <input type="checkbox"/> Ultraweiß  |
| 1     | 765705   | <input type="checkbox"/> Aluminium  |
| 1     | 765805   | <input checked="" type="checkbox"/> Schwarz   |
| 1     | 765905   | <input checked="" type="checkbox"/> Anthrazit   |



| Verp. | Best.Nr. | <b>2-Leiter-Bewegungsmelder (mit SuperCap-Technologie) mit / ohne Handbetätigung</b>   |
|-------|----------|--|
|       |          | <p>180° Infrarot-Bewegungsmelder in patentierter 2-Draht-Ausführung – perfekt für LED-Leuchtmittel. Integrierter SuperCap-Energiespeicher für einwandfreie Funktionalität auch bei Stromunterbrechung. 0 Watt Stand-by-Leistung. Absolut flacker- und flimmerfreies Licht bei jedem Leuchtmittel. Integrierter Taster zur manuellen Übersteuerung. 5 bis 20 m Reichweite, Parallelschaltung von Sensoren möglich. Der Handschalter kann mittels Mikroschalter hinter dem Sensor aktiviert oder deaktiviert werden.</p> <ul style="list-style-type: none"> <li>– mit SuperCap-Technologie</li> <li>– mit Handbetätigung (auch für Steuerung von Dauer-Ein und Dauer-Aus sowie Automatikbetrieb)</li> <li>– Erfassungsbereich: 180°</li> <li>– Detektionsreichweite: 5 – 20 m verstellbar</li> <li>– Helligkeitsschwellwert: 2 – 1000 Lux</li> <li>– Ausschaltverzögerung: 30 Sek. – 30 Min.</li> </ul> <p>Parallelschaltung mehrerer Bewegungsmelder möglich. Die Einstellungen werden mittels Potentiometer und Mikroschalter durchgeführt.</p> <p><b>Sonderfunktionen:</b></p> <ul style="list-style-type: none"> <li>– Normalbetrieb / Testbetrieb</li> <li>– Automatikbetrieb / Halbautomatik (Dauer-Ein, Dauer-Aus, Automatikbetrieb mittels Handbetätigung)</li> <li>– Handbetätigung aktiviert / deaktiviert</li> <li>– Manuell Ein oder Aus / Tastendruck (Nachlaufzeit wird neu gestartet), wird inkl. Abdeckung geliefert.</li> </ul> |
| 1     | 765604   | <input type="checkbox"/> Ultraweiß   |
| 1     | 765704   | <input type="checkbox"/> Aluminium   |
| 1     | 765804   | <input checked="" type="checkbox"/> Schwarz  |
| 1     | 765904   | <input checked="" type="checkbox"/> Anthrazit  |



**Für folgende Lastarten geeignet:**

|        |         |        |         |        |         |         |        |   |     |
|--------|---------|--------|---------|--------|---------|---------|--------|---|-----|
|        |         |        |         |        |         |         |        |   |     |
| 2000 W | 2000 VA | 1000 W | 2000 VA | 1000 W | 1000 VA | 1000 VA | 500 VA | < 2 W 100 W<br>2-8 W 300 W<br>> 8 W 600 W | LED |

**Für folgende Lastarten geeignet:**

|       |        |       |        |       |        |        |        |        |       |
|-------|--------|-------|--------|-------|--------|--------|--------|--------|-------|
|       |        |       |        |       |        |        |        |        |       |
| 200 W | 200 VA | 100 W | 200 VA | 100 W | 100 VA | 100 VA | 100 VA | 100 VA | 100 W |

# SEANO™

## Standard Bewegungsmelder und IP 44 Bewegungsmelder



765037 + 765137 + 766141



765037 + 765238 + 766121



765039 + 765339 + 765371

Die SEANO-Einsätze sind für Spreizkrallen- und Schraubbefestigung geeignet und werden mit transparenter Staubschutzabdeckung geliefert. Verwendbar für den Anschluss von starren und flexiblen Leitern mittels Steck- (SL) oder Schraubklemmen (SK). Zu komplettieren mit Wippen und Abdeckrahmen von SEANO, SEANO+ und SEANO Natura. Geliefert in der Profiverpackung (Kartonbox).

| Verp.-Einh. | Best.Nr. | Bewegungsmelder   |
|-------------|----------|---|
| 1           | 765037   | <p><b>2-Leiter Bewegungsmelder ohne N-Leiter</b><br/>2-Leiteranschluss (ohne N-Leiter) mit Schraubklemmen<br/>Für folgende Lastarten geeignet:<br/>– LEDs: 2 bis 100W<br/>– Kompaktleuchtstofflampen: 2 bis 100 W<br/>– Halogenlampen, Glühlampen: 2 bis 150 W<br/>– LEDs, Kompaktleuchtstofflampen, Halogenlampen, Leuchtstofflampen mit ferromagnetischem oder elektronischem Vorschaltgerät: 2 bis 150 VA<br/>Über den Nebstelleneingang lassen sich über einen Taster (Öffner-Kontakt) max. 10 Melder ansteuern.<br/>Bei parallelgeschalteten Sensoren (max. 3) erhöht sich die Minimallast (siehe Datenblatt).</p> |
| 1           | 765137   | □ Ultraweiß, Abdeckung mit Handschalter   |
| 1           | 765237   | □ Aluminium, Abdeckung mit Handschalter   |
| 1           | 765337   | ■ Schwarz, Abdeckung mit Handschalter   |
| 1           | 765437   | ■ Anthrazit, Abdeckung mit Handschalter   |
| 1           | 765138   | □ Ultraweiß, Abdeckung ohne Handschalter  |
| 1           | 765238   | □ Aluminium, Abdeckung ohne Handschalter  |
| 1           | 765338   | ■ Schwarz, Abdeckung ohne Handschalter  |
| 1           | 765438   | ■ Anthrazit, Abdeckung ohne Handschalter  |

| Verp.-Einh. | Best.Nr. | Bewegungsmelder  |
|-------------|----------|--|
| 1           | 765038   | <p><b>3-Leiter Bewegungsmelder mit N-Leiter</b><br/>3-Leiteranschluss (mit N-Leiter) mit Schraubklemmen<br/>Für folgende Lastarten geeignet:<br/>– LEDs: 0 bis 500W<br/>– Kompaktleuchtstofflampen: 0 bis 500 W<br/>– Halogenlampen, Glühlampen: 2000 W<br/>– LEDs, Kompaktleuchtstofflampen, Halogenlampen, Leuchtstofflampen mit ferromagnetischem oder elektronischem Vorschaltgerät: 1000 W<br/>Über den Nebstelleneingang lassen sich über einen Taster max. 10 Melder ansteuern.<br/>Parallelschaltung mehrerer Bewegungsmelder möglich (max. 10).<br/>Bei der Master/Slave Installation, lassen sich über einen Master 10 Slaves steuern.</p> |
| 1           | 765137   | □ Ultraweiß, Abdeckung mit Handschalter  |
| 1           | 765237   | □ Aluminium, Abdeckung mit Handschalter  |
| 1           | 765337   | ■ Schwarz, Abdeckung mit Handschalter  |
| 1           | 765437   | ■ Anthrazit, Abdeckung mit Handschalter  |
| 1           | 765138   | □ Ultraweiß, Abdeckung ohne Handschalter   |
| 1           | 765238   | □ Aluminium, Abdeckung ohne Handschalter   |
| 1           | 765338   | ■ Schwarz, Abdeckung ohne Handschalter   |
| 1           | 765438   | ■ Anthrazit, Abdeckung ohne Handschalter   |
|             |          | <b>Bewegungsmelder IP 44<sup>(1)</sup></b>   |
|             |          | <p>Zum automatischen Schalten von Verbrauchern bei Detektion von Personen (Wärmequellen) innerhalb des Erfassungsbereiches. Ausgestattet mit elektronischem Überspannung- und Kurzschlusschutz.<br/>– Erfassungsbereich: 170°<br/>– Nebstellentauglich<br/>– ohne Handschalter<br/>– Kompatibel mit allen Lampentypen<br/>– Detektionsreichweite variabel: max. 8 m<br/>– Ausschaltverzögerung: 5 Sek. – 30 Min.<br/>– Helligkeitsschwellwert: 5 – 1275 Lux<br/>– 4 Stufen der Empfindlichkeitseinstellung<br/>– Standby Verbrauch 0,01 W</p>  |
| 1           | 765039   | <p><b>3-Leiter Bewegungsmelder mit N-Leiter</b><br/>3-Leiteranschluss (mit N-Leiter) mit Schraubklemmen<br/>Für folgende Lastarten geeignet:<br/>– LEDs: 0 bis 500W<br/>– Kompaktleuchtstofflampen: 0 bis 500 W<br/>– Halogenlampen, Glühlampen: 2000 W<br/>– LEDs, Kompaktleuchtstofflampen, Halogenlampen, Leuchtstofflampen mit ferromagnetischem oder elektronischem Vorschaltgerät 1000 W<br/>Über den Nebstelleneingang lassen sich über einen Taster max. 10 Melder ansteuern.<br/>Parallelschaltung mehrerer Bewegungsmelder möglich (max. 10)<br/>Bei der Master/Slave Installation, lassen sich über einen Master 10 Slaves steuern.</p>   |
| 1           | 765139   | □ Ultraweiß, Abdeckung   |
| 1           | 765339   | ■ Schwarz, Abdeckung   |

1: Zur Verwendung mit Standard-Abdeckrahmen, z. B. Best.Nr. 765171.

# SEANO™

## Dimmer und Potentiometer



765040 + 765340  
+ 766131



765049 + 765149  
+ 765581

Die SEANO-Einsätze sind für Spreizkrallen- und Schraubbefestigung geeignet und werden mit transparenter Staubschutzabdeckung geliefert. Verwendbar für den Anschluss von starren und flexiblen Leitern mittels Steck- (SL) oder Schraubklemmen (SK). Zu komplettieren mit Wippen und Abdeckrahmen von SEANO, SEANO+ und SEANO Natura. Geliefert in der Profiverpackung (Kartonbox).

### Verp.-Einh. Best.Nr. Dimmer 250 V~ – 50 Hz

|   |        |  |  |
|---|--------|--|--|
| 1 | 765040 | <p>Ausgestattet mit elektronischem Überspannungs- und Kurzschlusschutz. Leuchtmittelschonender Softstart/Softstop. Der zuletzt eingeschaltete Lichtwert wird beim Wiedereinschalten aktiviert (Memoryfunktion). Eigener Nebenstelleneingang für konventionelle unbeleuchtete Schließertaster (z. B. Best.Nr. 752011) zum Schalten und Dimmen.</p> <p><b>Universal-Drehdimmer 300 W ohne Neutralleiter</b><br/>Phasen-/abschnitt, 5 - 300 W, 2-Leiteranschluss (ohne N-Leiter) mit Schraubklemmen</p> <ul style="list-style-type: none"> <li>- Nebenstellenbetrieb (Schalten und Dimmen) mittels eines konventionellen unbeleuchteten Schließertasters (max. Leitungslänge 50 m)</li> <li>- Leuchtmittelschonender Softstart/Softstop.</li> </ul> <p>Für folgende dimmbare Leuchtmittel geeignet:</p> <ul style="list-style-type: none"> <li>- Glüh- und HV-Halogenlampen: 5 - 300 W</li> <li>- NV-Halogenlampen mit elektronischem oder konventionellem Transformator: 5 - 300 VA</li> <li>- Dimmbare LED- oder Kompaktleuchtstofflampen: 5 - 75 W (max. 10 Lampen)</li> </ul>   |  |
| 1 | 765140 | <input type="checkbox"/> Ultraweiß, Wippe  |  |
| 1 | 765240 | <input type="checkbox"/> Aluminium, Wippe  |  |
| 1 | 765340 | <input checked="" type="checkbox"/> Schwarz, Wippe   |  |
| 1 | 765440 | <input checked="" type="checkbox"/> Anthrazit, Wippe   |  |
| 1 | 765041 | <p><b>Universal-Tastdimmer ohne Neutralleiter</b><br/>Phasen-/abschnitt mit automatischer Last-Erkennung, 2-Leiteranschluss (ohne N-Leiter) mit Schraubklemmen, 3 - 125 W</p> <ul style="list-style-type: none"> <li>- Nebenstellenbetrieb (Schalten und Dimmen) mittels konventioneller unbeleuchteter Schließertaster</li> <li>- Leuchtmittelschonender Softstart/Softstop</li> <li>- 2-Tasten-Bedienung:<br/>Kurzer Tastendruck = Schalten<br/>Langer Tastendruck = Dimmen</li> <li>- Frei einstellbare Memoryfunktion, d. h. der zuletzt eingeschaltete Lichtwert wird beim Wiedereinschalten abgerufen (standardmäßig aktiviert)</li> <li>- LED am Gerät kann in der Funktion Beleuchtet oder Kontroll betrieben werden</li> <li>- Das Dimmverfahren und die oberen/unteren Schwellwerte können bei Bedarf eingestellt werden</li> </ul> <p>Für folgende dimmbare Leuchtmittel geeignet:</p> <ul style="list-style-type: none"> <li>- Dimmbare LEDs: 3 - 125 W (max. 10 Lampen)</li> <li>- Glüh- und HV-Halogenlampen: 3 - 125 W</li> <li>- NV-Halogenlampen mit elektronischem Vorschaltgerät: 3 - 125 VA</li> <li>- NV-Halogenlampen mit konventionellem Transformator: 5 - 125 VA</li> </ul> <p>Abdeckungen sind separat zu bestellen.</p> |  |
| 1 | 765141 | <input type="checkbox"/> Ultraweiß, Wippe  |  |
| 1 | 765241 | <input type="checkbox"/> Aluminium, Wippe  |  |
| 1 | 765341 | <input checked="" type="checkbox"/> Schwarz, Wippe   |  |
| 1 | 765441 | <input checked="" type="checkbox"/> Anthrazit, Wippe   |  |

### Verp.-Einh. Best.Nr. Dimmer 250 V~ – 50 Hz

|   |        |  |  |
|---|--------|--|--|
| 1 | 765049 | <p><b>Universal-Tastdimmer mit Neutralleiter</b><br/>Phasen-/abschnitt mit automatischer Last-Erkennung, 3-Leiteranschluss (mit N-Leiter) mit Schraubklemmen, 150 W</p> <ul style="list-style-type: none"> <li>- Nebenstellenbetrieb (Schalten und Dimmen) mittels konventioneller unbeleuchteter Schließertaster</li> <li>- Leuchtmittelschonender Softstart/Softstop</li> <li>- 2-Tasten-Bedienung:<br/>Kurzer Tastendruck = Schalten<br/>Langer Tastendruck = Dimmen</li> <li>- Frei einstellbare Memoryfunktion, d. h. der zuletzt eingeschaltete Lichtwert wird beim Wiedereinschalten abgerufen (standardmäßig aktiviert)</li> <li>- LED am Gerät kann in der Funktion Beleuchtet oder Kontroll betrieben werden</li> <li>- Das Dimmverfahren und die oberen/unteren Schwellwerte können bei Bedarf eingestellt werden</li> </ul> <p>Für folgende dimmbare Leuchtmittel geeignet:</p> <ul style="list-style-type: none"> <li>- Dimmbare LEDs: 150 W (max. 15 Lampen)</li> <li>- Glüh- und HV-Halogenlampen: 150 W</li> <li>- NV-Halogenlampen mit elektronischem oder konventionellem Transformator: 150 VA</li> </ul> <p>Abdeckungen sind separat zu bestellen.</p> |  |
| 1 | 765149 | <input type="checkbox"/> Ultraweiß, Abdeckung  |  |
| 1 | 765249 | <input type="checkbox"/> Aluminium, Abdeckung  |  |
| 1 | 765349 | <input checked="" type="checkbox"/> Schwarz, Abdeckung   |  |
| 1 | 765449 | <input checked="" type="checkbox"/> Anthrazit, Abdeckung   |  |
|   |        | <b>Potentiometer 240 V~ – 50 Hz</b>  |  |
|   |        | <b>Elektronisches Potentiometer 1 – 10 V</b>   |  |
|   |        | <p>Zum Schalten und Regeln von elektronischen Vorschaltgeräten mit 1 – 10 V Schnittstelle Anschluss mit Schraubklemmen: L, N + 2 Steuerausgänge (+, -)</p> <ul style="list-style-type: none"> <li>- Nebenstellenbetrieb (Schalten und Dimmen) mittels eines konventionellen unbeleuchteten Schließertasters (max. Leitungslänge 50 m)</li> <li>- Steuerstrom: max. 40 mA DC</li> <li>- Schaltleistung: max. 600 VA</li> </ul>  |  |
| 1 | 765142 | <input type="checkbox"/> Ultraweiß   |  |

## SEANO™

### Vernetzte Schalter mit Dimmoption



765632 + 765681

## SEANO™

### RGB-Dali Dimmer



765145 + 765171

Die SEANO-Einsätze sind für Spreizkrallen- und Schraubbefestigung geeignet und werden mit transparenter Staubschutzabdeckung geliefert. Verwendbar für den Anschluss von starren und flexiblen Leitern mittels Steck- (SL) oder Schraubklemmen (SK). Zu komplettieren mit Wippen und Abdeckrahmen von SEANO, SEANO+ und SEANO Natura. Geliefert in der Profiverpackung (Kartonbox).

| Verp.-Einh. | Best.Nr. | Vernetzter Schalter mit Dimmoption und N-Leiter  |
|-------------|----------|--|
|             |          | <p>Für die lokale oder ferngesteuerte Bedienung der Beleuchtung. Die Dimmerfunktion wird mit der App HOME + CONTROL aktiviert. Kann gegen einen bestehenden herkömmlichen Schalter getauscht werden. Die Montage erfolgt mittels Schrauben oder Spreizkrallen in eine Standard-Unterputz- oder Hohlwanddose mit Tiefe 40 mm. Der Schalter ist mit allen Lasten (LED, Halogen) mit einer maximalen Leistung von 150 W kompatibel. Die LED-Anzeige kann als Beleuchtungs- oder Kontrollleuchte herangezogen werden und ist mittels der App konfigurierbar. Die Fernsteuerung erfolgt mittels App oder drahtlosen Wandsendern. Auslieferung mit Wippe.</p> <p><b>Bemerkung:</b> Neutralleiter erforderlich.</p> <p><input type="checkbox"/> Ultraweiß – SEANO with Netatmo</p> <p><input type="checkbox"/> Aluminium – SEANO with Netatmo</p> <p><input checked="" type="checkbox"/> Schwarz – SEANO with Netatmo</p> <p><input checked="" type="checkbox"/> Anthrazit – SEANO with Netatmo</p> |
| 1           | 765631   |  |
| 1           | 765731   |  |
| 1           | 765831   |  |
| 1           | 765931   |  |

| Verp.-Einh. | Best.Nr. | Vernetzter Schalter mit Dimmoption ohne N-Leiter   |
|-------------|----------|--|
|             |          | <p>Kein Neutralleiter erforderlich. Die Steuerung kann lokal, mittels drahtloser Wandsender oder über die App von unterwegs erfolgen. Die Dimmerfunktion wird mit der App HOME + CONTROL aktiviert. Durch den mitgelieferten Kompensator (Best.Nr. 040149) ist der Schalter/Dimmer kompatibel mit allen Lasten (bei LEDs: dimmbare Varianten notwendig). Kann gegen einen bestehenden herkömmlichen Schalter getauscht werden. Die Montage erfolgt mittels Schrauben oder Spreizkrallen in eine Standard-Unterputz- oder Hohlwanddose mit Tiefe: 40 mm. Konfigurierbare LED-Anzeige als Beleuchtungsfunktion. Auslieferung mit Wippe.</p> <p>Schaltleistung:</p> <ul style="list-style-type: none"> <li>- Glüh- und HV-Halogenlampen: 5 – 125 W</li> <li>- LEDs (dimmbare Varianten notwendig): 5 – 125 W oder maximal 10 Lampen</li> <li>- Kompakt-Leuchtstofflampen: 5 – 125 W</li> <li>- NV-Halogen mit elektr. Vorschaltgerät: 5 – 125 VA</li> </ul> <p><input type="checkbox"/> Ultraweiß – SEANO with Netatmo</p> <p><input type="checkbox"/> Aluminium – SEANO with Netatmo</p> <p><input checked="" type="checkbox"/> Schwarz – SEANO with Netatmo</p> <p><input checked="" type="checkbox"/> Anthrazit – SEANO with Netatmo</p> <p><b>Hinweis:</b> Erfordert die vorherige Installation eines Unterputz- oder Reiheneinbau-Gateways. Diese und Wandsender als zusätzliche Bedienstellen siehe SEANO with Netatmo ab Seite 68.</p> |
| 1           | 765632   |  |
| 1           | 765732   |  |
| 1           | 765832   |  |
| 1           | 765932   |  |

| Verp.-Einh. | Best.Nr. | RGB-Dali Dimmer 240 V~ – 50 Hz  |
|-------------|----------|---|
|             |          | <p><b>RGB-Dali-Dimmer</b></p> <p>Ermöglicht die Schaffung von Lichtstimmungen, für DALI Vorschaltgeräte und Treiber, zur Steuerung von max. 21 RGB (Rot/Grün/Blau)-Leuchten, Konfiguration über "Lerntaste", ideal für Ausstellungsräume, Geschäfte, Restaurants, Hotels, Schönheitssalons...</p> <p>Arbeitet mit Netzteil Best.Nr. 003515</p> <p><b>Dimmer 1 Bereich</b></p> <p>Ermöglicht das manuellen Wechseln der Farben</p> <p><input type="checkbox"/> Ultraweiß</p> <p><input checked="" type="checkbox"/> Schwarz</p> <p><b>DALI-Spannungsversorgung</b></p> <p>Arbeitet mit Farblichtdimmern Best.Nr. 765346 und 765145, 230 V - 200 mA - 16 V</p> <p>Für den Einbau in die Zwischendecke</p> |
| 1           | 765145   |   |
| 1           | 765345   |   |
| 1           | 003515   |   |

# SEANO™

## Thermostate



765051 + 765151  
+ 765171



XW8002



XG8002

Die SEANO-Einsätze sind für Spreizkrallen- und Schraubbefestigung geeignet und werden mit transparenter Staubschutzabdeckung geliefert. Verwendbar für den Anschluss von starren und flexiblen Leitern mittels Steck- (SL) oder Schraubklemmen (SK). Zu komplettieren mit Wippen und Abdeckrahmen von SEANO, SEANO+ und SEANO Natura. Geliefert in der Profiverpackung (Kartonbox).

### Thermostate

| Verp.-Einh. | Best.Nr. | Thermostate   |
|-------------|----------|---|
| 1           | 765051   | <b>Elektronisches Raumthermostat mit Wechselkontakt</b><br>Zum Heizen und Kühlen, drei Betriebsarten per Taste wählbar: Komfort, Ausgeschaltet, Frostschutz<br>Spannungsversorgung: 230 V~, 50/60 Hz<br>Schaltausgang: 1 potentialfreier Wechselkontakt mit Schraubklemmen,<br>Temperaturbereich: 10 bis 30 °C (+/- 0,5°C)<br>Schaltstrom: 8 A bei cos φ = 1<br>2 A bei cos φ = 0,6 |
| 1           | 765151   | <input type="checkbox"/> Ultraweiß, Abdeckung   |
| 1           | 765251   | <input type="checkbox"/> Aluminium, Abdeckung   |
| 1           | 765351   | <input checked="" type="checkbox"/> Schwarz, Abdeckung  |
| 1           | 765451   | <input checked="" type="checkbox"/> Anthrazit, Abdeckung  |
|             | 765052   | <b>Elektronisches Fussbodenthermostat</b><br>Spannungsversorgung: 230 V~, - 50/60 Hz<br>Schaltausgang: 1 potentialfreier Schließer (konfigurierbar als Öffner) mit Schraubklemmen<br>Temperaturbereich: 7 °C bis 40 °C (+/- 0,5 °C)<br>Schaltstrom: 16 A bei cos φ = 1<br>Automatischer Frostschutz unter 7 °C<br>Geliefert mit 4 m langem Fernfühler (max. Fühlerlänge 20 m)       |
| 1           | 765152   | <input type="checkbox"/> Ultraweiß, Abdeckung   |
| 1           | 765252   | <input type="checkbox"/> Aluminium, Abdeckung   |
| 1           | 765352   | <input checked="" type="checkbox"/> Schwarz, Abdeckung  |
| 1           | 765452   | <input checked="" type="checkbox"/> Anthrazit, Abdeckung  |



### Vernetztes Thermostat Smarther

VERNETZT

| Verp.-Einh. | Best.Nr. | Vernetztes Thermostat Smarther   |
|-------------|----------|--|
|             |          | Elektronisches Raumthermostat mit integrierter WLAN-Schnittstelle zur Anbindung an ein oder mehrere Smartphones*. Dies geschieht mittels App HOME + CONTROL (erhältlich für Android und iOS in den jeweiligen Stores), mit der auch die Inbetriebnahme durchgeführt wird. Die WLAN-Anbindung ermöglicht das Steuern und Überwachen der Thermostate auch aus der Ferne. Anzeige von Raumtemperatur und Luftfeuchtigkeit. Vor Ort am Thermostat oder per App kann die gewünschte Temperatur eingestellt und der sogenannte „Booster“-Modus aktiviert werden. Dieser „Booster“ heizt oder kühlt das System für eine begrenzte Zeit (30, 60 oder 90 Minuten), unabhängig von der gemessenen und vorprogrammierten Temperatur. Durch die Kompatibilität mit den intelligenten Heizkörperventilen von Netatmo, ist es auch möglich, in jedem Raum des Hauses eine andere Temperatur einzustellen.<br>Smarther with Netatmo kann auch mit den Sprachassistenten von Google, Amazon Alexa und Apple Home Kit gesteuert werden.<br>– Spannungsversorgung 250 V AC, 50/60 Hz<br>– Leistungsaufnahme: max. 2 W<br>– maximaler Kabelquerschnitt 1 x 1,5 mm<br>– Temperaturbereich: 5 °C – 40 °C<br>– Einstellwert: 0,5 °C<br>– maximaler Kabelquerschnitt 1 x 1,5 mm<br>– 1 potentialfreier Wechselkontakt mit Schaltstrom 5 A ohmsch (2 A induktiv) |
|             |          | <b>Smarther für Unterputzinstallation</b><br>Montage in Standard-Installationsdosen für Mauerwerk und Hohlwände  |
| 1           | XW8002   | <input type="checkbox"/> White   |
| 1           | XM8002   | <input type="checkbox"/> Sand  |
| 1           | XG8002   | <input checked="" type="checkbox"/> Black  |
|             |          | <b>Smarther für Aufputzinstallation</b><br>Montage mittels Schrauben und passenden Wanddübeln auf Mauerwerk, Hohlwänden, etc.  |
| 1           | XW8002W  | <input type="checkbox"/> White   |



\*Zur Anbindung an ein Smartphone wird ein WLAN-Modem mit Internetverbindung benötigt, welches in Funk-Reichweite zum Thermostat platziert werden muss. Evtl. sind Änderungen in den Modem- und Smartphone-Einstellungen durchzuführen. Bitte beachten Sie die jeweiligen Nutzungsbedingungen und Tarife Ihres Netzbetreibers. Legrand übernimmt keine Haftung für evtl. auftretende Mehrkosten.

# SEANO™

## Beschallung, Hotel-Card, Lötwerke



765043 + 765343  
+ 766111



A75111 + 765181  
A75112 + 765181

Die SEANO-Einsätze sind für Spreizkrallen- und Schraubbefestigung geeignet und werden mit transparenter Staubschutzabdeckung geliefert. Verwendbar für den Anschluss von starren und flexiblen Leitern mittels Steck- (SL) oder Schraubklemmen (SK). Zu komplettieren mit Wippen und Abdeckrahmen von SEANO, SEANO+ und SEANO Natura. Geliefert in der Profiverpackung (Kartonbox).

| Verp.-Einh. | Best.Nr. | Kartenschalter (Hotel-Card) |
|-------------|----------|-----------------------------|
|-------------|----------|-----------------------------|

|   |        |  |  |
|---|--------|--|--|
| 1 | 765043 | <b>Mechanischer Hotel-Card-Schalter</b><br>Zum Einschalten des Stromkreises in Hotelzimmern<br>Spannungsversorgung: 230 V~<br>Schaltleistung: 30 VA<br>Schraubklemmenanschluss: L, N und Schaltausgang<br>Zur Verwendung mit Schlüsselkarte Best.Nr. 089806 (nicht im Lieferumfang) oder Karten mit Standardformat (Breite 54 mm). |  |
| 1 | 765143 | <input type="checkbox"/> Ultraweiß, Abdeckung  |  |
| 1 | 765243 | <input type="checkbox"/> Aluminium, Abdeckung  |  |
| 1 | 765343 | <input checked="" type="checkbox"/> Schwarz, Abdeckung   |  |
| 1 | 765443 | <input checked="" type="checkbox"/> Anthrazit, Abdeckung   |  |

|   |        | Lötwerke   |  |
|---|--------|--|--|
|   |        | Unterputz Elektronik Gong mit 17 polyphonen Klingeltönen; 2 Eingänge für unterschiedliche Klingeltaster; Frontseitige Stummschaltung; kontinuierliche Lautstärkeeinstellung; Lautstärke: 83 dB(A), Abstand: 1 m<br>Abmessungen (B x H x T): 50 x 50 x 43 mm.<br>Einbau in UP-Standarddose (Tiefe: 56 mm) mittels Schraubbefestigung, Schraubklemmenanschluss, inkl. Abdeckung geliefert. |  |
| 1 | A75111 | <b>Gong 12 V~</b><br>Spannungsversorgung: 8 - 12 V = / ~ / 0,280 A<br><input type="checkbox"/> Ultraweiß   |  |
| 1 | A75112 | <b>Gong 230 V~</b><br>Spannungsversorgung: 230 V ~ (50 Hz) / 0,080 A<br><input type="checkbox"/> Ultraweiß   |  |



# SEANO™

## Steckdosen und Green'Up™ Steckdosen für Elektrofahrzeuge



765120 + 765171



765323 + 765291



765640 + 765171



765422 + 765171

Die SEANO-Einsätze sind für Spreizkrallen- und Schraubbefestigung geeignet und werden mit transparenter Staubschutzabdeckung geliefert. Verwendbar für den Anschluss von starren und flexiblen Leitern mittels Steck- (SL) oder Schraubklemmen (SK). Zu komplettieren mit Abdeckrahmen von SEANO, SEANO+ und SEANO Natura. Geliefert in der Profiverpackung (Kartonbox).

### Verp.-Einh. Best.Nr. Schutzkontakt-Steckdosen 16 A – 250V~

| Verp.-Einh.   | Best.Nr. | Farbe   | Icon |
|---|----------|---|------|
| <b>Steckdose (SL)</b><br>Mit erhöhtem Berührungsschutz  |          |   |      |
| 10  | 765120   | <input type="checkbox"/> Ultraweiß            |      |
| 10  | 765220   | <input type="checkbox"/> Aluminium            |      |
| 10  | 765320   | <input checked="" type="checkbox"/> Schwarz   |      |
| 10  | 765420   | <input checked="" type="checkbox"/> Anthrazit |      |
| <b>2-fach Schutzkontakt-Steckdosen</b><br>für 1-fach Installationsdose, mit erhöhtem Berührungsschutz |          |   |      |
| 6   | 765125   | <input type="checkbox"/> Ultraweiß            |      |
| 6   | 765225   | <input type="checkbox"/> Aluminium            |      |
| 6   | 765325   | <input checked="" type="checkbox"/> Schwarz   |      |
| 6   | 765425   | <input checked="" type="checkbox"/> Anthrazit |      |
| <b>Steckdose mit Klappdeckel (SL)</b><br>Mit erhöhtem Berührungsschutz                                |          |   |      |
| 10  | 765123   | <input type="checkbox"/> Ultraweiß            |      |
| 10  | 765223   | <input type="checkbox"/> Aluminium            |      |
| 10  | 765323   | <input checked="" type="checkbox"/> Schwarz   |      |
| 10  | 765423   | <input checked="" type="checkbox"/> Anthrazit |      |



### Vernetzte Steckdose 16 A

Schaltbare Funk-Steckdose 16 A (3680 W) mit integrierter Sicherung gegen Überlast. Die Steckdose dient zum Schalten von elektrischen Verbrauchern (z. B. Stehlampen, Haushaltsgeräte, etc.) und misst außerdem den aktuellen und gesamten Stromverbrauch. Des Weiteren können konfigurierbare Nachrichten bzgl. Verbrauch oder Fehlermeldung versendet werden. Sie ist kompatibel mit allen Elektrogeräten und besonders für große Haushaltsgeräte hervorragend geeignet. Kann gegen eine bestehende 1-fach Steckdose getauscht werden. Die Montage erfolgt mittels Schrauben oder Spreizkrallen in eine 1-fach Standard-Unterputz- oder Hohlwanddose mit Tiefe: 40 mm. Automatische Steckklemmen. Konfigurierbare LED-Anzeige als Beleuchtungsfunktion.

|   |        |  |  |
|---|--------|--|--|
| 1 | 765640 | <input type="checkbox"/> Ultraweiß – SEANO with Netatmo            |  |
| 1 | 765740 | <input type="checkbox"/> Aluminium – SEANO with Netatmo            |  |
| 1 | 765840 | <input checked="" type="checkbox"/> Schwarz – SEANO with Netatmo   |  |
| 1 | 765940 | <input checked="" type="checkbox"/> Anthrazit – SEANO with Netatmo |  |

**Hinweis:** Erfordert die vorherige Installation eines Unterputz- oder Reiheneinbau-Gateways. Diese und Wandsender als zusätzliche Bedienstellen siehe SEANO with Netatmo ab Seite 68.

### Verp.-Einh. Best.Nr. Green'Up™ Kompletgerät Schutzkontakt-Steckdose 16 A EV – Mode 1 und Mode 2, für Elektrofahrzeuge, IP 44

Zum sicheren Laden von aufladbaren Elektrofahrzeugen und Plug-in Hybridfahrzeugen mit Ladekabel für Mode 2 (kompatibel zu Mode 1) Steckdose jeweils über ein 3 m 2,5 mm<sup>2</sup> Kabel absichern mit FI/LS-Schalter 1-polig+N, C-Kennlinie, Bemessungsstrom 16A, Bemessungsfehlerstrom 30 mA, Typ A oder Typ F. Verstärkte Steckdosen mit oberflächenbehandelten Metallkontakten, mit Schraubanschlussklemmen, Einphasig - 230 V ~, inklusive Green'Up Montagerahmen Best.Nr. 090478 zum Aufhängen der Fahrzeugladekabel-Kontrollbox (ICCB). Steckdose zum Aufladen von einem Elektrofahrzeug, Konform IEC 60884-1. Empfohlene Montagehöhe 1,00 - 1,20 m ab fertigem Fußboden.

Geeignet für die Installation im privaten Bereich Steckdose mit Klappdeckel, Lieferung komplett mit Einsatz und Gehäuse. Kompletgerät nicht für eine Mehrfachkombination geeignet

|   |        |                                    |  |
|---|--------|------------------------------------|--|
| 1 | 765217 | <input type="checkbox"/> Ultraweiß |  |
|---|--------|------------------------------------|--|

### 1 Halterung

1 069494L Halterung für das Ladekabel

### Schutzkontakt-Steckdosen 16 A – 250V~ für SV, WSV und ZSV

Zur Kennzeichnung bestimmter Stromkreise;

|  |        |   |  |
|--|--------|---|--|
| <b>Steckdose Rot (SL)</b><br>Mit erhöhtem Berührungsschutz. Für weitere Sicherheits-Stromversorgung (WSV). |        |   |  |
| 10   | 765122 | <input checked="" type="checkbox"/> Rot |  |

|  |        |  |  |
|--|--------|--|--|
| <b>Steckdose Orange (SL)</b><br>Mit erhöhtem Berührungsschutz. Für zusätzliche Sicherheits-Stromversorgung (ZSV) |        |  |  |
| 10   | 765422 | <input checked="" type="checkbox"/> Orange |  |

|  |        |  |  |
|--|--------|--|--|
| <b>Steckdose Grün (SL)</b><br>Mit erhöhtem Berührungsschutz. Für Sicherheits-Stromversorgung (SV). |        |  |  |
| 10   | 765222 | <input checked="" type="checkbox"/> Grün |  |

|  |        |  |  |
|--|--------|--|--|
| <b>Steckdose Gelb (SL)</b><br>Mit erhöhtem Berührungsschutz. Für Sicherheits-Stromversorgung (SV). |        |  |  |
| 10   | 765322 | <input checked="" type="checkbox"/> Gelb |  |



765326 + 766131



765022 + 765171



050299



765324 + 765381



765500 + 765600 + 765171

Die SEANO-Einsätze sind für Spreizkrallen- und Schraubbefestigung geeignet und werden mit transparenter Staubschutzabdeckung geliefert. Verwendbar für den Anschluss von starren und flexiblen Leitern mittels Steck- (SL) oder Schraubklemmen (SK). Zu komplettieren mit Abdeckrahmen von SEANO, SEANO+ und SEANO Natura. Geliefert in der Profiverpackung (Kartonbox).

| Verp.-Einh. | Best.Nr. | Kombinationssteckdose Steckdose mit USB Typ C  |
|-------------|----------|--|
|             |          | Kombinationssteckdose mit erhöhtem Berührungsschutz, beinhaltet eine Steckdose für 16 A sowie eine USB-C Ladeeinheit mit 1,5 A und 5 V Ladestrom. Der Einsatz ist mit Steckklemmen versehen, der einen schnellen Anschluss der Leiter gewährleistet (SL). Für die Neuinstallation oder zum Ersetzen einer bestehenden 1-fach Steckdose in einer Standard-Installationsdose, ohne Änderung der Verdrahtung. Zum Laden von Tablets, Smartphones, MP3-Player, usw. maximaler Ladestrom der USB-Dose: 1500 mA. |
| 5           | 765126   | <input type="checkbox"/> Ultraweiß   |
| 5           | 765226   | <input type="checkbox"/> Aluminium   |
| 5           | 765326   | <input checked="" type="checkbox"/> Schwarz  |
| 5           | 765426   | <input checked="" type="checkbox"/> Anthrazit  |



| Verp.-Einh. | Best.Nr. | Steckdose IP 44 mit erhöhtem Berührungsschutz und Klappdeckel (SL)       |
|-------------|----------|--|
|             |          | Zur Verwendung mit Standard-Abdeckrahmen SEANO, SEANO+ und SEANO Natura. |
| 10          | 765124   | <input type="checkbox"/> Ultraweiß                                       |
| 10          | 765224   | <input type="checkbox"/> Aluminium                                       |
| 10          | 765324   | <input checked="" type="checkbox"/> Schwarz                              |
| 10          | 765424   | <input checked="" type="checkbox"/> Anthrazit                            |



| Verp.-Einh. | Best.Nr. | Internationale-Steckdosen Standards Steckdose (SL) |
|-------------|----------|--|
|             |          | Französische Steckdosen 16 A – 250 V~              |
| 5           | 765180   | <input type="checkbox"/> Ultraweiß                 |
| 5           | 765280   | <input type="checkbox"/> Aluminium                 |
| 5           | 765380   | <input checked="" type="checkbox"/> Schwarz        |
| 5           | 765480   | <input checked="" type="checkbox"/> Anthrazit      |



| Verp.-Einh. | Best.Nr. | Schutzkontakt-Steckdosen 16 A – 250 V~ verwechslungssicher (SL)   |
|-------------|----------|---|
|             |          | Farbe Rot, zum Schutz von bestimmten Stromkreisen. Am Stecker muss das Codierplättchen. Best.Nr. 050299 befestigt werden (nicht im Lieferumfang enthalten). |
| 5           | 765022   | <input checked="" type="checkbox"/> Rot   |
| 5           | 050299   | <b>Codierplättchen</b><br>Für verwechslungssichere Steckdosen. Zum Aufkleben auf die zu codierenden Schutzkontaktstecker.                                   |



| Verp.-Einh. | Best.Nr. | Kabelauslass  |
|-------------|----------|---|
| 5           | 765500   | <b>Kabelauslass ohne Klemmen</b><br>Ohne Klemmblock mit Zugentlastung für max. Kabeldurchmesser von 12 mm |
| 5           | 765600   | <input type="checkbox"/> Ultraweiß, Abdeckung   |
| 5           | 765700   | <input type="checkbox"/> Aluminium, Abdeckung   |
| 5           | 765800   | <input checked="" type="checkbox"/> Schwarz, Abdeckung  |
| 5           | 765900   | <input checked="" type="checkbox"/> Anthrazit, Abdeckung  |



| Verp.-Einh. | Best.Nr. | Vernetzter Kabelauslass  |
|-------------|----------|--|
|             |          | Schaltbarer Kabelauslass 3 x 2,5 mm <sup>2</sup> (max. 3000 W) mit integriertem Überlastschutz zum Schalten von fix angeschlossenen Verbrauchern. Er misst außerdem den aktuellen und gesamten Stromverbrauch. Die Fernsteuerung erfolgt mittels App HOME + CONTROL oder drahtlosen Lichtschaltern. Wird komplett mit Einsatz und Abdeckung geliefert. |
| 1           | 064879   | <input type="checkbox"/> Ultraweiß   |
| 1           | 064898   | <input type="checkbox"/> Aluminium   |
| 1           | 064847   | <input checked="" type="checkbox"/> Schwarz  |
|             |          | <b>Hinweis:</b> Erfordert die vorherige Installation eines Unterputz- oder Reiheneinbau-Gateways. Diese und Wandsender als zusätzliche Bedienstellen siehe SEANO with Netatmo ab Seite 68.   |



| Verp.-Einh. | Best.Nr. | Potentialausgleich-Steckdose  |
|-------------|----------|---|
|             |          | Für Schraubbefestigung  |
|             |          | <b>Einsatz Potentialausgleich-Steckdose</b><br>Mit Anschlussbolzen nach DIN 42 801.   |
| 1           | 765130   | <input type="checkbox"/> Ultraweiß  |
| 10          | 775993   | <b>Potentialausgleich-Winkelbuchse</b><br>Mit gelber Isolierhülle, nach DIN 42 801 Teil 2, Anschluss bis max. 6 mm <sup>2</sup> . |



# SEANO™

## Antennen-Steckdosen und Abdeckungen für Fremdfabrikate



765367 + 765371



765065 + 765465  
+ 765481



775983



775984

Die SEANO-Einsätze sind für Spreizkrallen- und Schraubbefestigung geeignet und werden mit transparenter Staubschutzabdeckung geliefert. Zu komplettieren mit Wippen und Abdeckrahmen von SEANO, SEANO+ und SEANO Natura. Geliefert in der Profiverpackung (Kartonbox).

| Verp.-Einh. | Best.Nr. | Einzel Dosen  | Verp.-Einh. | Best.Nr. | Enddosen   |
|-------------|----------|---|-------------|----------|--|
|             |          | <p>Antennendosen zur Sternverkabelung für HD-taugliche TV-Übertragung. Für Sternstruktur oder entkoppelte Stichleitungen. Zur Verwendung mit allen Betreibern geeignet (DVBT, Satellit, Kabel-TV). Entspricht der EN 50083-2 und EN 50083-4 HDTV-fähig: &lt; 1,5 dB LTE-fähig geschirmtes Gehäuse zur Vermeidung von Funkstörungen 3 G- und 4 G-Signale. Anschlussdämpfung: &lt; 1,5 dB TV-Buchse „männlich“ (Ø 9.5 mm) R-Buchse „weiblich“ (Ø 9.5 mm) SAT-Buchse „F-Typ“ Schnellanschlusstechnik mit 1/4 - Drehung</p> <p><b>TV-R-SAT-Anschlussdose</b><br/>Anschlussdämpfung: 1,5 dB<br/>TV: 5 – 68/120 – 862 MHz<br/>R: 87,5 – 108 MHz<br/>SAT: 950 – 2400 MHz<br/>Wird inkl. Abdeckung geliefert.</p> |             |          | <p>Antennendosen zum Abschluss in einer IN/OUT-Verkabelung. Anschlussdämpfung: 10 dB TV-Buchse „männlich“ (Ø 9.5 mm) R-Buchse „weiblich“ (Ø 9.5 mm) SAT-Buchse „F-Typ“</p> <p><b>TV-R-SAT Anschlussdose</b><br/>Anschlussdämpfung: 10 dB<br/>TV: 5 – 68 und 120 – 862 MHz<br/>R: 87,5 – 108 MHz<br/>SAT: 950 – 2400 MHz, wird inkl. Abdeckung geliefert.</p> <p><input type="checkbox"/> Ultraweiß<br/><input type="checkbox"/> Aluminium<br/><input checked="" type="checkbox"/> Schwarz<br/><input checked="" type="checkbox"/> Anthrazit</p>  |
| 5           | 765167   | <input type="checkbox"/> Ultraweiß  | 5           | 765169   | <input type="checkbox"/> Ultraweiß   |
| 5           | 765267   | <input type="checkbox"/> Aluminium  | 5           | 765269   | <input type="checkbox"/> Aluminium   |
| 5           | 765367   | <input checked="" type="checkbox"/> Schwarz   | 5           | 765369   | <input checked="" type="checkbox"/> Schwarz  |
| 5           | 765467   | <input checked="" type="checkbox"/> Anthrazit   | 5           | 765469   | <input checked="" type="checkbox"/> Anthrazit  |
|             |          | <p><b>TV-SAT-Anschlussdose – 2 Kabel</b><br/>Anschlussdämpfung: 1,5 dB<br/>TV: 5 – 68/120 – 862 MHz<br/>SAT: 950 – 2400 MHz<br/>Wird inkl. Abdeckung geliefert.</p>   |             |          | <p><b>Abdeckungen für Antennendosen Fremdfabrikate</b></p> <p><b>TV-R-SAT</b></p> <p><input type="checkbox"/> Ultraweiß, Abdeckung<br/><input type="checkbox"/> Aluminium, Abdeckung<br/><input checked="" type="checkbox"/> Schwarz, Abdeckung<br/><input checked="" type="checkbox"/> Anthrazit, Abdeckung<br/>Hersteller: Axing, Triax, Wisi, Hirschmann, Astro</p> <p><b>TV-R-SAT-SAT</b></p> <p><input type="checkbox"/> Ultraweiß, Abdeckung<br/><input type="checkbox"/> Aluminium, Abdeckung<br/><input checked="" type="checkbox"/> Schwarz, Abdeckung<br/><input checked="" type="checkbox"/> Anthrazit, Abdeckung<br/>Hersteller: Axing, Triax, Wisi</p>  |
| 5           | 765170   | <input type="checkbox"/> Ultraweiß  | 10          | 765156   | <input type="checkbox"/> Ultraweiß, Abdeckung  |
| 5           | 765270   | <input type="checkbox"/> Aluminium  | 10          | 765256   | <input type="checkbox"/> Aluminium, Abdeckung  |
| 5           | 765370   | <input checked="" type="checkbox"/> Schwarz   | 10          | 765356   | <input checked="" type="checkbox"/> Schwarz, Abdeckung   |
| 5           | 765470   | <input checked="" type="checkbox"/> Anthrazit   | 10          | 765456   | <input checked="" type="checkbox"/> Anthrazit, Abdeckung   |
|             |          | <p><b>F-Typ-Anschlussdose</b><br/>Anschlussdämpfung: 1,5 dB<br/>SAT: 0 – 2400 MHz</p>   |             |          | <p><b>System Hirschmann</b><br/>Für Spreiz- und Schraubbefestigung, Lochabstand: 30 mm.</p> <p><b>Einsatz TV + Radio</b><br/>2-Loch-Dose (je ein Ausgang für TV und Radio)</p>   |
| 5           | 765065   | Anschlussdämpfung: 1,5 dB<br>SAT: 0 – 2400 MHz  | 5           | 765157   | <input type="checkbox"/> Ultraweiß, Abdeckung  |
| 5           | 765165   | <input type="checkbox"/> Ultraweiß, Abdeckung   | 5           | 765257   | <input type="checkbox"/> Aluminium, Abdeckung  |
| 5           | 765265   | <input type="checkbox"/> Aluminium, Abdeckung   | 5           | 765357   | <input checked="" type="checkbox"/> Schwarz, Abdeckung   |
| 5           | 765365   | <input checked="" type="checkbox"/> Schwarz, Abdeckung  | 5           | 765457   | <input checked="" type="checkbox"/> Anthrazit, Abdeckung   |
| 5           | 765465   | <input checked="" type="checkbox"/> Anthrazit, Abdeckung  |             |          | Hersteller: Axing, Triax, Wisi   |
|             |          | <p><b>Durchgangsdosen</b><br/>Antennendosen zur IN/OUT-Verkabelung (Enddosen am Ende der Leitung notwendig). Anschlussdämpfung: &lt; 1,5 dB TV-Buchse „männlich“ (Ø 9.5 mm) R-Buchse „weiblich“ (Ø 9.5 mm) SAT-Buchse „F-Typ“ Schnellanschlusstechnik mit ¼-Drehung</p> <p><b>TV-R-SAT Anschlussdose</b><br/>Anschlussdämpfung: –14 dB<br/>TV: 5 – 68 und 120 - 862 MHz<br/>R: 87,5 – 108 MHz<br/>SAT: 950 – 2400 MHz, wird inkl. Abdeckung geliefert.</p>  |             |          | <p><b>System Hirschmann</b><br/>Für Spreiz- und Schraubbefestigung, Lochabstand: 30 mm.</p> <p><b>Einsatz TV + Radio</b><br/>2-Loch-Dose (je ein Ausgang für TV und Radio)</p> <p><b>Einzeldose</b><br/>Enddose für Einzelanlagen Rückkanaltauglich, geeignet für digitalen Hörfunk. Anschlussdämpfung: 0,8 dB</p> <p><b>Durchgangsdose</b><br/>Für Gemeinschaftsanlagen Rückkanaltauglich, geeignet für digitalen Hörfunk. Anschlussdämpfung: 10 dB Durchgangsdämpfung: 0,8 – 1 dB</p> <p><b>Abschlusswiderstand 75 Ω</b><br/>Zum reflexionsfreien Abschluss einer Stammleitung, einzusetzen in die letzte Antennen-Durchgangsdose.</p> <p><b>Einsatz TV + Radio + SAT</b><br/>3-Loch-Dose (je ein Ausgang für TV-, Radio- und SAT-Receiver)</p> <p><b>Einzeldose</b><br/>Enddose für Einzelanlagen Anschlussdämpfung: 2 dB</p> |
| 5           | 765168   | <input type="checkbox"/> Ultraweiß  | 10          | 775981   | Enddose für Einzelanlagen Rückkanaltauglich, geeignet für digitalen Hörfunk. Anschlussdämpfung: 0,8 dB   |
| 5           | 765268   | <input type="checkbox"/> Aluminium  | 10          | 775984   | <b>Durchgangsdose</b><br>Für Gemeinschaftsanlagen Rückkanaltauglich, geeignet für digitalen Hörfunk. Anschlussdämpfung: 10 dB Durchgangsdämpfung: 0,8 – 1 dB   |
| 5           | 765368   | <input checked="" type="checkbox"/> Schwarz   | 10          | 775987   | <b>Abschlusswiderstand 75 Ω</b><br>Zum reflexionsfreien Abschluss einer Stammleitung, einzusetzen in die letzte Antennen-Durchgangsdose.   |
| 5           | 765468   | <input checked="" type="checkbox"/> Anthrazit   | 10          | 775983   | <b>Einsatz TV + Radio + SAT</b><br>3-Loch-Dose (je ein Ausgang für TV-, Radio- und SAT-Receiver)   |

 765058 + 765154  
+ 765181

 765062 + 765254  
+ 765391

765089 + 765254 + 766121

Die SEANO-Einsätze sind für Spreizkrallen- und Schraubbefestigung geeignet und werden mit transparenter Staubschutzabdeckung geliefert. Zu komplettieren mit Wippen und Abdeckrahmen von SEANO, SEANO+ und SEANO Natura. Geliefert in der Profiverpackung (Kartonbox).

**Verp.-Einh. Best.Nr. Datendosen LCS2 vollgeschirmt**

|            |        |  |  |
|------------|--------|--|--|
|            |        | Werkzeuglose Anschluss-technik LCS2 mit Schnellanschluss-Schneidklemmen. Farbmarkierte Anschlüsse für Belegungsart nach EIA/TIA 568 A und B. Konform nach ISO 11801, EN 50173 und EIA/TIA 568. |  |
| 5          | 765063 | <b>Datendose RJ45, Kat. 6, STP</b><br>1-fach, geschirmt  |  |
| AB Q4/2024 |        |  |  |
| 5          | 765154 | <input type="checkbox"/> Ultraweiß, Abdeckung  |  |
| 5          | 765254 | <input type="checkbox"/> Aluminium, Abdeckung  |  |
| 5          | 765354 | <input checked="" type="checkbox"/> Schwarz, Abdeckung   |  |
| 5          | 765454 | <input checked="" type="checkbox"/> Anthrazit, Abdeckung   |  |
| 5          | 765058 | <b>Datendose RJ45, Kat. 6A, STP</b><br>1-fach, geschirmt   |  |
| 5          | 765154 | <input type="checkbox"/> Ultraweiß, Abdeckung  |  |
| 5          | 765254 | <input type="checkbox"/> Aluminium, Abdeckung  |  |
| 5          | 765354 | <input checked="" type="checkbox"/> Schwarz, Abdeckung   |  |
| 5          | 765454 | <input checked="" type="checkbox"/> Anthrazit, Abdeckung   |  |
| 5          | 765064 | <b>Datendose 2 x RJ45, Kat. 6, STP</b><br>2-fach, geschirmt  |  |
| AB Q4/2024 |        |  |  |
| 5          | 765154 | <input type="checkbox"/> Ultraweiß, Abdeckung  |  |
| 5          | 765254 | <input type="checkbox"/> Aluminium, Abdeckung  |  |
| 5          | 765354 | <input checked="" type="checkbox"/> Schwarz, Abdeckung   |  |
| 5          | 765454 | <input checked="" type="checkbox"/> Anthrazit, Abdeckung   |  |
| 5          | 765062 | <b>Datendose 2 x RJ45, Kat. 6A, STP</b><br>2-fach, geschirmt   |  |
| 5          | 765154 | <input type="checkbox"/> Ultraweiß, Abdeckung  |  |
| 5          | 765254 | <input type="checkbox"/> Aluminium, Abdeckung  |  |
| 5          | 765354 | <input checked="" type="checkbox"/> Schwarz, Abdeckung   |  |
| 5          | 765454 | <input checked="" type="checkbox"/> Anthrazit, Abdeckung   |  |

**Verp.-Einh. Best.Nr. Datendosen LCS2 ungeschirmt**

|   |        |  |  |
|---|--------|--|--|
| 5 | 765059 | <b>Datendose 2 x RJ45, Kat. 5e, UTP</b><br>2-fach, ungeschirmt   |  |
| 5 | 765154 | <input type="checkbox"/> Ultraweiß, Abdeckung  |  |
| 5 | 765254 | <input type="checkbox"/> Aluminium, Abdeckung  |  |
| 5 | 765354 | <input checked="" type="checkbox"/> Schwarz, Abdeckung   |  |
| 5 | 765454 | <input checked="" type="checkbox"/> Anthrazit, Abdeckung   |  |
| 5 | 765060 | <b>Datendose 2 x RJ45, Kat. 6, UTP</b><br>2-fach, ungeschirmt  |  |
| 5 | 765154 | <input type="checkbox"/> Ultraweiß, Abdeckung  |  |
| 5 | 765254 | <input type="checkbox"/> Aluminium, Abdeckung  |  |
| 5 | 765354 | <input checked="" type="checkbox"/> Schwarz, Abdeckung   |  |
| 5 | 765454 | <input checked="" type="checkbox"/> Anthrazit, Abdeckung   |  |
| 5 | 765061 | <b>Datendose 2 x RJ45, Kat. 6A, UTP</b><br>2-fach, ungeschirmt   |  |
| 5 | 765154 | <input type="checkbox"/> Ultraweiß, Abdeckung  |  |
| 5 | 765254 | <input type="checkbox"/> Aluminium, Abdeckung  |  |
| 5 | 765354 | <input checked="" type="checkbox"/> Schwarz, Abdeckung   |  |
| 5 | 765454 | <input checked="" type="checkbox"/> Anthrazit, Abdeckung   |  |
| 5 | 765089 | <b>Kombidose RJ11 + RJ45, Kat. 6, UTP</b><br>Kombinationsdose mit RJ11-Anschluss für Telefon und Datenanschluss (RJ45, Kat. 6, UTP, ungeschirmt) |  |
| 5 | 765154 | <input type="checkbox"/> Ultraweiß, Abdeckung  |  |
| 5 | 765254 | <input type="checkbox"/> Aluminium, Abdeckung  |  |
| 5 | 765354 | <input checked="" type="checkbox"/> Schwarz, Abdeckung   |  |
| 5 | 765454 | <input checked="" type="checkbox"/> Anthrazit, Abdeckung   |  |

**SC/APC Monomode Glasfaser-Steckdosen**

Für den Anschluss von 2 Glasfaserkabeln und ausgestattet mit einem 1 Duplex Adapter. Version SC/APC Singlemode Glasfaser-Buchse

|   |        |  |  |
|---|--------|--|--|
| 1 | 765189 | <input type="checkbox"/> Ultraweiß, Abdeckung            |  |
| 1 | 765289 | <input type="checkbox"/> Aluminium, Abdeckung            |  |
| 1 | 765389 | <input checked="" type="checkbox"/> Schwarz, Abdeckung   |  |
| 1 | 765489 | <input checked="" type="checkbox"/> Anthrazit, Abdeckung |  |

# SEANO™

## Abdeckungen, Datenanschluss-Einheiten, Telefondosen und Abdeckungen für Fremdfabrikate



765358



775887

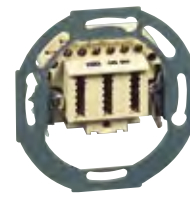

775990

Die SEANO-Einsätze sind für Spreizkrallen- und Schraubbefestigung geeignet und werden mit transparenter Staubschutzabdeckung geliefert. Zu komplettieren mit Wippen und Abdeckrahmen von SEANO, SEANO+ und SEANO Natura. Geliefert in der Profiverpackung (Kartonbox).

| Verp.-Einh.  | Best.Nr. | Abdeckungen für Datendosen Fremdfabrikate                |
|--|----------|--|
| <b>1 x RJ45 Datendose</b>                            |          |  |
| 5  | 765158   | <input type="checkbox"/> Ultraweiß, Abdeckung            |
| 5  | 765258   | <input type="checkbox"/> Aluminium, Abdeckung            |
| 5  | 765358   | <input checked="" type="checkbox"/> Schwarz, Abdeckung   |
| 5  | 765458   | <input checked="" type="checkbox"/> Anthrazit, Abdeckung |
| Hersteller: Metz, Telegärtner, Rutenbeck             |          |  |
| <b>2 x RJ45 Datendose</b>                            |          |  |
| 5  | 765159   | <input type="checkbox"/> Ultraweiß, Abdeckung            |
| 5  | 765259   | <input type="checkbox"/> Aluminium, Abdeckung            |
| 5  | 765359   | <input checked="" type="checkbox"/> Schwarz, Abdeckung   |
| 5  | 765459   | <input checked="" type="checkbox"/> Anthrazit, Abdeckung |
| Hersteller: Metz, Telegärtner, Rutenbeck             |          |  |
| <b>2-fach Key Stone Adapter</b>                      |          |  |
| Zum Einschnappen von Key Stone Datendosen-Fabrikate. |          |  |
| 5  | 765602   | <input type="checkbox"/> Ultraweiß, Abdeckung            |
| 5  | 765702   | <input type="checkbox"/> Aluminium, Abdeckung            |
| 5  | 765802   | <input checked="" type="checkbox"/> Schwarz, Abdeckung   |
| 5  | 765902   | <input checked="" type="checkbox"/> Anthrazit, Abdeckung |
| <b>AB Q3/2024</b>                                    |          |  |
| <b>2-fach Systemax Adapter</b>                       |          |  |
| Zum Einschnappen von Systemax Datendosen-Fabrikate.  |          |  |
| 5  | 765164   | <input type="checkbox"/> Ultraweiß, Abdeckung            |
| 5  | 765264   | <input type="checkbox"/> Aluminium, Abdeckung            |
| 5  | 765364   | <input checked="" type="checkbox"/> Schwarz, Abdeckung   |



| Verp.-Einh.  | Best.Nr. | Daten-Anschlusseinheit (DAE) vollgeschirmt von Rutenbeck   |
|--|----------|--|
| Für Schraubbefestigung LSA Plus-Anschlusssystem, 30° schräger Abgang, 360°-Abschirmung des Klemmraumes durch Metallgehäuse.            |          |  |
| 1  | 775887   | <b>Einsatz DAE System LSA-Plus 8/8 (8/8) FSTP RJ45 Kategorie 5e</b><br>2-fach, mit 8-poligem Steckergesicht, 2 x 8 Anschlusskontakte geschirmt, Farbcode für Belegung nach EIA/TIA 568A. |
| 1  | 775976   | <b>Einsatz DAE System LSA-Plus 8/8 (8/8) FSTP RJ45 Kategorie 6A</b><br>2-fach, mit 8-poligem Steckergesicht, 2 x 8 Anschlusskontakte geschirmt, Farbcode für Belegung nach EIA/TIA 568A. |
| <b>RJ-Telefonanschlusssdosen</b>   |          |  |
| Universell einsetzbar für den Anschluss von Telefonapparaten. Schnellanschlusstechnik mit ¼-Drehung. Abgang zu weiteren Dosen möglich. |          |  |
| 5  | 765054   | <b>Telefondose RJ11</b>  |
| 5  | 765154   | <input type="checkbox"/> Ultraweiß, Abdeckung  |
| 5  | 765254   | <input type="checkbox"/> Aluminium, Abdeckung  |
| 5  | 765354   | <input checked="" type="checkbox"/> Schwarz, Abdeckung   |
| 5  | 765454   | <input checked="" type="checkbox"/> Anthrazit, Abdeckung   |
| 5  | 765089   | <b>Telefondose + Datendose, 2-fach</b>   |
| RJ11 + RJ45 Kat. 6 UTP   |          |  |
| 5  | 765154   | <input type="checkbox"/> Ultraweiß, Abdeckung  |
| 5  | 765254   | <input type="checkbox"/> Aluminium, Abdeckung  |
| 5  | 765354   | <input checked="" type="checkbox"/> Schwarz, Abdeckung   |
| 5  | 765454   | <input checked="" type="checkbox"/> Anthrazit, Abdeckung   |



| Verp.-Einh.                  | Best.Nr. | Telefonanschlusssdosen Deutschland / Österreich                                     |
|------------------------------|----------|---|
| Anschluss mit Schraubklemmen |          |   |
| 10                           | 775990   | <b>Einsatz Telefondose TDO 3 x 10</b><br>Für Telefon-Stecksystem Österreich         |
| 5                            | 765155   | <input type="checkbox"/> Ultraweiß, Abdeckung                                       |
| 5                            | 765255   | <input type="checkbox"/> Aluminium, Abdeckung                                       |
| 5                            | 765355   | <input checked="" type="checkbox"/> Schwarz, Abdeckung                              |
| 5                            | 765455   | <input checked="" type="checkbox"/> Anthrazit, Abdeckung                            |
| 10                           | 775991   | <b>Einsatz Telefondose TAE NFN-Codierung</b><br>Für Telefon-Stecksystem Deutschland |
| 5                            | 765155   | <input type="checkbox"/> Ultraweiß, Abdeckung                                       |
| 5                            | 765255   | <input type="checkbox"/> Aluminium, Abdeckung                                       |
| 5                            | 765355   | <input checked="" type="checkbox"/> Schwarz, Abdeckung                              |
| 5                            | 765455   | <input checked="" type="checkbox"/> Anthrazit, Abdeckung                            |



# SEANO™

## Audio-/Video-Anschlusseinheiten und USB-Datendosen



765188 + 765171



765260 + 765281



765379 + 765191



765461 + 765481

Die SEANO-Einsätze sind für Spreizkrallen- und Schraubbefestigung geeignet und werden mit transparenter Staubschutzabdeckung geliefert. Verwendbar für den Anschluss von starren und flexiblen Leitern mittels Steck- (SL) oder Schraubklemmen (SK). Zu komplettieren mit Wippen und Abdeckrahmen von SEANO, SEANO+ und SEANO Natura. Geliefert in der Profiverpackung (Kartonbox).

### Verp.-Einh. Best.Nr. Audio- und Video-Anschlussdosen HDMI, USB Typ A

**HDMI 1.3 Anschlusseinheit vorverdrahtet**  
HDMI 1.3, inkl. Kabel mit Länge: 15 cm, wird inkl. Abdeckung geliefert.

- |   |        |   |
|---|--------|---|
| 1 | 765188 | <input type="checkbox"/> Ultraweiß            |
| 1 | 765288 | <input type="checkbox"/> Aluminium            |
| 1 | 765388 | <input checked="" type="checkbox"/> Schwarz   |
| 1 | 765488 | <input checked="" type="checkbox"/> Anthrazit |



**HD15 Anschlusseinheit + 3 mm Jack**  
Schraubklemmen, wird inkl. Abdeckung geliefert.

- |   |        |   |
|---|--------|---|
| 1 | 765160 | <input type="checkbox"/> Ultraweiß            |
| 1 | 765260 | <input type="checkbox"/> Aluminium            |
| 1 | 765360 | <input checked="" type="checkbox"/> Schwarz   |
| 1 | 765460 | <input checked="" type="checkbox"/> Anthrazit |



**RCA (Cinch)-Anschlussdose, 3-fach (SK)**  
Schraubklemmenanschluss: 0,5 mm<sup>2</sup>

- |   |        |  |
|---|--------|--|
| 1 | 765186 | <input type="checkbox"/> Ultraweiß, Abdeckung            |
| 1 | 765286 | <input type="checkbox"/> Aluminium, Abdeckung            |
| 1 | 765386 | <input checked="" type="checkbox"/> Schwarz, Abdeckung   |
| 1 | 765486 | <input checked="" type="checkbox"/> Anthrazit, Abdeckung |



**USB-Datendose mit Kabel**  
USB 3.0, inkl. Kabel (Länge: 15 cm), wird inkl. Abdeckung geliefert.

- |   |        |   |
|---|--------|---|
| 1 | 765187 | <input type="checkbox"/> Ultraweiß            |
| 1 | 765287 | <input type="checkbox"/> Aluminium            |
| 1 | 765387 | <input checked="" type="checkbox"/> Schwarz   |
| 1 | 765487 | <input checked="" type="checkbox"/> Anthrazit |



### Verp.-Einh. Best.Nr. Lautsprecher-Anschlussdosen (SK)

4 mm<sup>2</sup> Schraubklemmen  
**Lautsprecher-Anschluss 1-fach mit Federklemmen (Rot/Schwarz)**

- Wird inkl. Abdeckung geliefert
- |   |        |   |
|---|--------|---|
| 5 | 765176 | <input type="checkbox"/> Ultraweiß            |
| 5 | 765276 | <input type="checkbox"/> Aluminium            |
| 5 | 765376 | <input checked="" type="checkbox"/> Schwarz   |
| 5 | 765476 | <input checked="" type="checkbox"/> Anthrazit |



**Lautsprecher-Anschluss 2-fach mit Federklemmen (Rot/Schwarz)**

- Wird inkl. Abdeckung geliefert
- |   |        |   |
|---|--------|---|
| 5 | 765177 | <input type="checkbox"/> Ultraweiß            |
| 5 | 765277 | <input type="checkbox"/> Aluminium            |
| 5 | 765377 | <input checked="" type="checkbox"/> Schwarz   |
| 5 | 765477 | <input checked="" type="checkbox"/> Anthrazit |



**Lautsprecher-Anschluss 1-fach mit 4 mm-Buchsen**  
Vergoldete Messing-Buchsen für erstklassige Signalübertragung

- |   |        |  |
|---|--------|--|
| 1 | 765178 | <input type="checkbox"/> Ultraweiß, Abdeckung            |
| 1 | 765278 | <input type="checkbox"/> Aluminium, Abdeckung            |
| 1 | 765378 | <input checked="" type="checkbox"/> Schwarz, Abdeckung   |
| 1 | 765478 | <input checked="" type="checkbox"/> Anthrazit, Abdeckung |

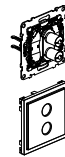

**Lautsprecher-Anschluss 2-fach mit 4 mm-Buchsen**  
Vergoldete Messing-Buchsen für erstklassige Signalübertragung

- |   |        |  |
|---|--------|--|
| 1 | 765179 | <input type="checkbox"/> Ultraweiß, Abdeckung            |
| 1 | 765279 | <input type="checkbox"/> Aluminium, Abdeckung            |
| 1 | 765379 | <input checked="" type="checkbox"/> Schwarz, Abdeckung   |
| 1 | 765479 | <input checked="" type="checkbox"/> Anthrazit, Abdeckung |

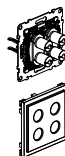

### XLR-Anschlussdosen

**XLR-Dose 3-polig weiblich (SK)**  
Schraubklemmenanschluss: 0,5 mm<sup>2</sup>, wird inkl. Abdeckung geliefert.

- |   |        |   |
|---|--------|---|
| 1 | 765161 | <input type="checkbox"/> Ultraweiß            |
| 1 | 765261 | <input type="checkbox"/> Aluminium            |
| 1 | 765361 | <input checked="" type="checkbox"/> Schwarz   |
| 1 | 765461 | <input checked="" type="checkbox"/> Anthrazit |



**XLR-Dose 3-polig männlich (SK)**  
Schraubklemmenanschluss: 0,5 mm<sup>2</sup>, wird inkl. Abdeckung geliefert.

- |   |        |   |
|---|--------|---|
| 1 | 765162 | <input type="checkbox"/> Ultraweiß            |
| 1 | 765262 | <input type="checkbox"/> Aluminium            |
| 1 | 765362 | <input checked="" type="checkbox"/> Schwarz   |
| 1 | 765462 | <input checked="" type="checkbox"/> Anthrazit |



# SEANO™

## USB-Ladesteckdosen



765027 + 765127 + 765181



765027 + 765327 + 765491



765027 + 765227 + 766121



765326 + 766131

Die SEANO-Einsätze sind für Spreizkrallen- und Schraubbefestigung geeignet und werden mit transparenter Staubschutzabdeckung geliefert. Verwendbar für den Anschluss von starren und flexiblen Leitern mittels Steck- (SL) oder Schraubklemmen (SK). Zu komplettieren mit Abdeckrahmen von SEANO, SEANO+ und SEANO Natura. Geliefert in der Profiverpackung (Kartonbox).

### USB-Ladesteckdosen

| Verp.-Einh. | Best.Nr. | USB-Ladesteckdosen  |
|-------------|----------|---|
| 5           | 765027   | <b>Typ A+C USB-Ladesteckdosen, 2-fach</b><br>1xTyp C und 1xTyp A, USB-C-Stecker, lassen sich beidseitig einstecken, z. B. zum Laden von Smartphones, MP3-/MP4-Player und Tablets. Ausgangsspannung 5 V mit maximalem Ladestrom von 3000 mA bei einem Gerät oder 1500 mA pro Ausgang bei gleichzeitigem Laden von 2 Geräten; Schraubklemmenanschluss: 230 V~, 15W, Verbrauch im Standby-Modus 0,075W, Ladekabel nicht im Lieferumfang enthalten.   |
|             | 765127   | <input type="checkbox"/> Ultraweiß, Abdeckung   |
|             | 765227   | <input type="checkbox"/> Aluminium, Abdeckung   |
|             | 765327   | <input checked="" type="checkbox"/> Schwarz, Abdeckung  |
|             | 765427   | <input checked="" type="checkbox"/> Anthrazit, Abdeckung  |
| 5           | 765028   | <b>Typ C+C USB-Ladesteckdosen, 2-fach</b><br>2x Typ C, USB-C-Stecker, lassen sich beidseitig einstecken, z. B. zum Laden von Smartphones, MP3-/MP4-Player und Tablets. Ausgangsspannung 5 V mit maximalem Ladestrom von 3000 mA bei einem Gerät oder 1500 mA pro Ausgang bei gleichzeitigem Laden von 2 Geräten; Schraubklemmenanschluss: 230 V~, 15W, Verbrauch im Standby-Modus 0,075W, Ladekabel nicht im Lieferumfang enthalten.  |
|             | 765127   | <input type="checkbox"/> Ultraweiß, Abdeckung   |
|             | 765227   | <input type="checkbox"/> Aluminium, Abdeckung   |
|             | 765327   | <input checked="" type="checkbox"/> Schwarz, Abdeckung  |
|             | 765427   | <input checked="" type="checkbox"/> Anthrazit, Abdeckung  |
| 1           | 765031   | <b>Typ C+C USB-Ladesteckdosen 30 W, 2-fach</b><br>2x USB-C, gleichzeitig verwendbar, Power Delivery ermöglicht die Stromversorgung und das Aufladen von Multimedia-Endgeräten z. B. PC, Tablets, Smartphones. USB Power Delivery ist die neue Schnellladetechnologie, die bei Apple und Android verbaut ist. Diese Technologie ermöglicht einen schnelleren Ladevorgang als bei herkömmlichen Technologien. Schraubklemmenanschluss: 230 V~, Verbrauch im Standby-Modus 0,075 W, Ladekabel nicht im Lieferumfang enthalten. |
|             | 765127   | <input type="checkbox"/> Ultraweiß, Abdeckung   |
|             | 765227   | <input type="checkbox"/> Aluminium, Abdeckung   |
|             | 765327   | <input checked="" type="checkbox"/> Schwarz, Abdeckung  |
|             | 765427   | <input checked="" type="checkbox"/> Anthrazit, Abdeckung  |

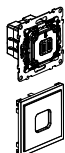
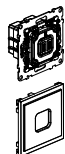

### Kombinationssteckdose Steckdose mit USB Typ C

| Verp.-Einh. | Best.Nr. | Kombinationssteckdose Steckdose mit USB Typ C  |
|-------------|----------|--|
|             |          | Kombinationssteckdose mit erhöhtem Berührungsschutz, beinhaltet eine Steckdose für 16 A sowie eine USB-C Ladeeinheit mit 1,5 A und 5 V Ladestrom. Der Einsatz ist mit Steckklemmen versehen, der einen schnellen Anschluss der Leiter gewährleistet (SL). Für die Neuinstallation oder zum Ersetzen einer bestehenden 1-fach Steckdose in einer Standard-Installationsdose, ohne Änderung der Verdrahtung. Zum Laden von Tablets, Smartphones, MP3-Player, usw. maximaler Ladestrom der USB-Dose: 1500 mA. |
| 5           | 765126   | <input type="checkbox"/> Ultraweiß   |
| 5           | 765226   | <input type="checkbox"/> Aluminium   |
| 5           | 765326   | <input checked="" type="checkbox"/> Schwarz  |
| 5           | 765426   | <input checked="" type="checkbox"/> Anthrazit  |



# SEANO™

## Aufputzgehäuse, Blindabdeckung und Adapter



765198



765299



765601 + 765171



765358

Die SEANO-Einsätze sind für Spreizkrallen- und Schraubbefestigung geeignet und werden mit transparenter Staubschutzabdeckung geliefert. Verwendbar für den Anschluss von starren und flexiblen Leitern mittels Steck- (SL) oder Schraubklemmen (SK). Zu komplettieren mit Abdeckrahmen von SEANO, SEANO+ und SEANO Natura. Geliefert in der Profiverpackung (Kartonbox).

| Verp.-Einh. | Best.Nr. | Zubehör  | Verp.-Einh. | Best.Nr. | Adapter für Fremdfabrikate  |        |  |
|-------------|----------|--|-------------|----------|---|--------|--|
|             |          | <b>Aufputzgehäuse 1-fach</b><br>Geliefert mit Schrauben zur Montage des Einsatzes, kompatibel mit den Designs SEANO sowie SEANO+.  |             |          | <b>Zwischenring 50 x 50</b><br>Adapter für den Einbau von Einsätzen mit 50 x 50 mm Abdeckung nach DIN 49075 |        |  |
| 5           | 765198   | <input type="checkbox"/> Ultraweiß   | 5           | 765603   | <input type="checkbox"/> Ultraweiß  |        |  |
| 5           | 765298   | <input type="checkbox"/> Aluminium   | 5           | 765703   | <input type="checkbox"/> Aluminium  |        |  |
| 5           | 765398   | <input checked="" type="checkbox"/> Schwarz  | 5           | 765803   | <input checked="" type="checkbox"/> Schwarz   |        |  |
| 5           | 765498   | <input checked="" type="checkbox"/> Anthrazit  | 5           | 765903   | <input checked="" type="checkbox"/> Anthrazit   |        |  |
|             |          | <b>Aufputzgehäuse, 2-fach</b><br>Geliefert mit Schrauben zur Montage des Einsatzes, kompatibel mit den Designs SEANO sowie SEANO+.   |             |          | <b>Abdeckungen für Datendosen Fremdfabrikate</b>  |        |  |
| 5           | 765199   | <input type="checkbox"/> Ultraweiß   |             |          | <b>1 x RJ45 Datendosenabdeckung</b>   |        |  |
| 5           | 765299   | <input type="checkbox"/> Aluminium   | 5           | 765158   | <input type="checkbox"/> Ultraweiß, Abdeckung   |        |  |
| 5           | 765399   | <input checked="" type="checkbox"/> Schwarz  | 5           | 765258   | <input type="checkbox"/> Aluminium, Abdeckung   |        |  |
| 5           | 765499   | <input checked="" type="checkbox"/> Anthrazit  | 5           | 765358   | <input checked="" type="checkbox"/> Schwarz, Abdeckung  |        |  |
|             |          | <b>Blindabdeckung &amp; Mosaic™-Adapter</b><br>Mit Tragring für Spreizkrallen- und Schraubbefestigung sowie Staubschutzabdeckung. Für den Einbau von 1- und 2-moduligen Einsätzen des Schalterprogramms Mosaic™ (siehe auch Gesamtkatalog) |             |          | 5   | 765458 | <input checked="" type="checkbox"/> Anthrazit, Abdeckung |
| 5           | 765601   | <input type="checkbox"/> Ultraweiß   | 5           | 765159   | Hersteller: Metz, Telegärtner, Rutenbeck  |        |  |
| 5           | 765701   | <input type="checkbox"/> Aluminium   | 5           | 765259   | <b>2 x RJ45 Datendosenabdeckung</b>   |        |  |
| 5           | 765801   | <input checked="" type="checkbox"/> Schwarz  | 5           | 765359   | <input type="checkbox"/> Ultraweiß, Abdeckung   |        |  |
| 5           | 765901   | <input checked="" type="checkbox"/> Anthrazit  | 5           | 765459   | <input type="checkbox"/> Aluminium, Abdeckung   |        |  |
|             |          |  | 5           | 765164   | <input checked="" type="checkbox"/> Schwarz, Abdeckung  |        |  |
|             |          |  | 5           | 765264   | <input type="checkbox"/> Aluminium, Abdeckung   |        |  |
|             |          |  | 5           | 765364   | <input checked="" type="checkbox"/> Schwarz, Abdeckung  |        |  |
|             |          |  |             |          | <b>2-fach Key Stone Adapter</b><br>Zum Einschnappen von Key Stone Datendosen-Fabrikate.                     |        |  |
|             |          |  | 5           | 765602   | <input type="checkbox"/> Ultraweiß, Abdeckung   |        |  |
|             |          |  | 5           | 765702   | <input type="checkbox"/> Aluminium, Abdeckung   |        |  |
|             |          |  | 5           | 765802   | <input checked="" type="checkbox"/> Schwarz, Abdeckung  |        |  |
|             |          |  | 5           | 765902   | <input checked="" type="checkbox"/> Anthrazit, Abdeckung  |        |  |
|             |          |  |             |          | <b>2-fach Systemax Adapter</b><br>Zum Einschnappen von Systemax Datendosen-Fabrikate.                       |        |  |
|             |          |  | 5           | 765164   | <input type="checkbox"/> Ultraweiß, Abdeckung   |        |  |
|             |          |  | 5           | 765264   | <input type="checkbox"/> Aluminium, Abdeckung   |        |  |
|             |          |  | 5           | 765364   | <input checked="" type="checkbox"/> Schwarz, Abdeckung  |        |  |
|             |          |  |             |          | <b>Abdeckungen für Antennendosen Fremdfabrikate</b>   |        |  |
|             |          |  |             |          | <b>TV-R-SAT</b>   |        |  |
|             |          |  | 5           | 765156   | <input type="checkbox"/> Ultraweiß, Abdeckung   |        |  |
|             |          |  | 5           | 765256   | <input type="checkbox"/> Aluminium, Abdeckung   |        |  |
|             |          |  | 10          | 765356   | <input checked="" type="checkbox"/> Schwarz, Abdeckung  |        |  |
|             |          |  | 10          | 765456   | <input checked="" type="checkbox"/> Anthrazit, Abdeckung  |        |  |
|             |          |  |             |          | Hersteller: Axing, Triax, Wisi, Hirschmann, Astro   |        |  |
|             |          |  |             |          | <b>TV-R-SAT-SAT</b>   |        |  |
|             |          |  | 5           | 765157   | <input type="checkbox"/> Ultraweiß, Abdeckung   |        |  |
|             |          |  | 5           | 765257   | <input type="checkbox"/> Aluminium, Abdeckung   |        |  |
|             |          |  | 5           | 765357   | <input checked="" type="checkbox"/> Schwarz, Abdeckung  |        |  |
|             |          |  | 5           | 765457   | <input checked="" type="checkbox"/> Anthrazit, Abdeckung  |        |  |
|             |          |  |             |          | Hersteller: Axing, Triax, Wisi  |        |  |



# SEANO™

## Feuchtraum-Unterputz Einsätze IP 44 mit Abdeckung



765044



765045



765324 + 765381

765039 + 765339  
+ 765371

Die Feuchtraum-Einsätze von SEANO sind für Spreizkrallen- und Schraubbefestigung geeignet und werden inkl. Wippe/Abdeckung, Dichtungsmembran und transparenter Staubschutzabdeckung geliefert. Verwendbar für den Anschluss von starren und flexiblen Leitern mittels Steck- (SL) oder Schraubklemmen (SK). Geliefert im Beutel (Flow Pack).

### Verp.-Einh. Best.Nr. Kits für IP 44 Funktionen

|    |        |   |  |
|----|--------|---|--|
| 10 | 765044 | Mit diesen Kits lassen sich aus IP 21 Standardfunktionen, IP 44 Feuchtraumfunktionen erstellen. |  |
|    |        | <b>Kit IP 44</b>  |  |
|    |        | Wechselschalter, Taster   |  |
| 5  | 765045 | <b>Kit IP 44</b>  |  |
|    |        | Serienschalter, Doppelwechselschalter, Doppeltaster   |  |

### Verp.-Einh. Best.Nr. Feuchtraumabdeckung mit Klappdeckel

|   |        |  |  |
|---|--------|--|--|
|   |        | <b>Schlüsselschalter/Taster</b>  |  |
|   |        | Kompatibel mit:  |  |
|   |        | – Schlüssel-Jalousietaster für DIN-Halbzylinder                        |  |
|   |        | – Schlüsselschalter 0 – 1 für DIN-Halbzylinder                         |  |
|   |        | <b>Hinweis:</b> Kann nicht für Mehrfachkombinationen verwendet werden! |  |
| 1 | 765117 | <input type="checkbox"/> Ultraweiß, IP 44-Abdeckung                    |  |

### Verp.-Einh. Best.Nr. Feuchtraumabdeckung IP 44 mit Klappdeckel

|   |        |  |  |
|---|--------|--|--|
|   |        | Für den Einbau von SEANO-Einsätzen zur Erhöhung der Schutzart. Hinweis: Bedingt durch die Aufbauhöhe mancher Produkte sind nicht alle Einsätze geeignet (z. B. Schlüsselschalter). |  |
|   |        | IP 44 / IK 07, UV-beständig  |  |
|   |        | Für IP 44 Einsätze werden die Standard-Abdeckrahmen zur Komplettierung verwendet, z. B. SEANO, SEANO+, SEANO Natura.   |  |
| 4 | 765144 | <input type="checkbox"/> Ultraweiß   |  |
| 4 | 765244 | <input type="checkbox"/> Aluminium   |  |
| 4 | 765344 | <input checked="" type="checkbox"/> Schwarz  |  |
| 4 | 765444 | <input checked="" type="checkbox"/> Anthrazit  |  |

### Verp.-Einh. Best.Nr. Schutzkontakt-Steckdose 16 A – 250 V~

|    |        |   |  |
|----|--------|---|--|
|    |        | <b>Steckdose IP 44 mit erhöhtem Berührungsschutz und Klappdeckel (SL)<sup>(1)</sup></b> |  |
| 10 | 765124 | <input type="checkbox"/> Ultraweiß  |  |
| 10 | 765224 | <input type="checkbox"/> Aluminium  |  |
| 10 | 765324 | <input checked="" type="checkbox"/> Schwarz   |  |
| 10 | 765424 | <input checked="" type="checkbox"/> Anthrazit   |  |

### Verp.-Einh. Best.Nr. Bewegungsmelder IP 44<sup>(1)</sup>

|  |  |   |  |
|--|--|---|--|
|  |  | Zum automatischen Schalten von Verbrauchern bei Detektion von Personen (Wärmequellen) innerhalb des Erfassungsbereiches. Ausgestattet mit elektronischem Überspannungs- und Kurzschlusschutz. |  |
|  |  | – Erfassungsbereich: 170°   |  |
|  |  | – Nebentastentauglich   |  |
|  |  | – ohne Handschalter   |  |
|  |  | – Kompatibel mit allen Lampentypen  |  |
|  |  | – Detektionsreichweite variabel: max. 8 m   |  |
|  |  | – Ausschaltverzögerung: 5 Sek. – 30 Min.  |  |
|  |  | – Helligkeitsschwellwert: 5 – 1275 Lux  |  |
|  |  | – 4 Stufen der Empfindlichkeitseinstellung  |  |
|  |  | – Standby Verbrauch 0,01 W.   |  |

|   |        |  |  |
|---|--------|--|--|
| 1 | 765039 | <b>3-Leiter Bewegungsmelder</b>  |  |
|   |        | 3-Leiteranschluss (mit N-Leiter) mit Schraubklemmen  |  |
|   |        | Für folgende Lastarten geeignet:   |  |
|   |        | – LEDs: 0 bis 500W   |  |
|   |        | – Kompaktleuchtstofflampen: 0 bis 500 W  |  |
|   |        | – Halogenlampen, Glühbirnen: 2000 W  |  |
|   |        | – LEDs, Kompaktleuchtstofflampen, Halogenlampen, Leuchtstofflampen mit ferromagnetischem oder elektronischem Vorschaltgerät: 1000 W.             |  |
|   |        | Über den Nebentasteneingang lassen sich über einen Taster max. 10 Melder ansteuern. Parallelschaltung mehrerer Bewegungsmelder möglich (max. 10) |  |
|   |        | Bei der Master/Slave Installation, lassen sich über einen Master 10 Slaves steuern.  |  |
| 1 | 765139 | <input type="checkbox"/> Ultraweiß, Abdeckung  |  |
| 1 | 765339 | <input checked="" type="checkbox"/> Schwarz, Abdeckung   |  |

1: Zur Verwendung mit Standard-Abdeckrahmen, z. B. Best.Nr. 765171.



# SMARTER SCHALTER with Netatmo

## SO VERNETZEN SIE IHR ZUHAUSE KINDERLEICHT

Stellen Sie sich vor, dass Ihr Haus auf Ihre Wünsche hört und dass Sie bestimmen können, wie es sich verhält. Und dass Ihr Haus Ihnen hilft, Ihre Familie zu schützen sowie Energie zu überwachen und zu sparen.

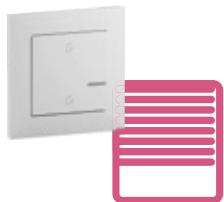

### MACHEN SIE IHR ZUHAUSE SICHERER

Schließen Sie Ihr Haus mit einer Berührung ab und simulieren Sie Ihre Anwesenheit, wenn Sie nicht Zuhause sind. Lassen Sie sich über jede ungewöhnliche Tätigkeit per Smartphone informieren.



### VERBRAUCHEN SIE WENIGER STROM

Regeln Sie Ihren Energieverbrauch, ohne groß darüber nachzudenken und sparen Sie Energie und Geld – Tag für Tag.



### SAGEN SIE IHREM HAUS, WAS ES ZU MACHEN HAT

Ab jetzt hört Ihr Haus auf Ihre Stimme. Bitten Sie einfach Siri, Alexa oder Google Assistant Ihre Beleuchtung einzuschalten, Ihre Heizung einzustellen, Ihr Haus zu sichern ...

### STEIGERN SIE IHRE UNABHÄNGIGKEIT

Erhöhen Sie Ihren Komfort und die Selbstständigkeit in Ihrem Zuhause. Steuern Sie Ihre Beleuchtung, den Thermostat, die Beschattung und Haushaltsgeräte per Sprachbefehl oder von unterwegs über Ihr Tablet oder Smartphone mit der App HOME + CONTROL.



App  
Home + Control

**STEUERN SIE IHRE VERNETZTE INSTALLATION** wie Sie es möchten. Per Schalter, über das Smartphone mit der App HOME + CONTROL oder mit Ihrem bevorzugten Sprachassistenten.



Die Produkte von «...with Netatmo» werden herkömmlich verdrahtet – es sind keine zusätzlichen Leitungen notwendig – und können daher bei einer jeden Standard-Installation eingesetzt werden.

Die einzelnen Produkte sind mittels ZigBee 3.0 in einem ausfallsicheren Maschennetzwerk verbunden.

Batteriebetriebener Szenarienschalter



Rollladeschalter



Licht schalten + dimmen



Schaltbare Steckdose



Feuchtraumserie Plexo™ New



Thermostat Smarther



Smarte Heizungsventile von Netatmo



Batteriebetriebener Bewegungsmelder für Innen + Außen



Fernbedienung



Reiheneinbaugeräte-serie CX³



ODER

Als Basis dient das Gateway-Kit des gewünschten Schalterprogramms oder das Reiheneinbau-Gateway. Dieses verbindet sich mittels WLAN mit Ihrem Router.

Erweitern Sie Ihre Anlage bei Bedarf mit den verschiedensten Produkten und je nach Anforderung und Budget.



Schaltbarer Kabelauslass



Tasterschnittstelle für Beleuchtung



Schaltbare mobile Steckdose



Mikromodul zum Schalten + Dimmen



## SEANO™ with Netatmo

### Unterputz-Gateway

## SEANO™ with Netatmo

### Reiheneinbau-Gateway

Schritt 1: Gateway für eine vernetzte Installation



765630 + 2 x 765171



412181

Zum Steuern Ihrer Installation von Zuhause und unterwegs (Licht, Rollläden und Haushaltsgeräte mittels Funk-Steckdosen) durch Verwendung eines Smartphones mit der App HOME + CONTROL und/oder sprachgesteuert mittels Sprachassistenten. Zur Erweiterung des Unterputz- oder Reiheneinbau-Gateways können jederzeit die Einzelprodukte der Installation hinzugefügt werden. Ein WLAN-Netzwerk 2,4 GHz mit Internetzugang wird benötigt.

#### Best.Nr. Unterputz-Gateway

Zum Erstellen einer vernetzten Installation, welche das Steuern und Überwachen der Elektroinstallation über das Smartphone ermöglicht.

Inhalt:

- 1 Funk-Gateway. Die Montage erfolgt mittels Schrauben oder Spreizkrallen in eine 1-fach Standard-Unterputz- oder Hohlwanddose mit Tiefe: 40 mm. Automatische Steckklemmen.
- 1 Master-Switch „Kommen/Gehen“ zum Abrufen von 2 Alltagsszenarien. Diese können in der App HOME + CONTROL angepasst werden.

LED-Anzeige für Batteriestatus. Ausgestattet mit einer 3 V-Batterie CR 2032 (Standby-Lebensdauer: 8 Jahre) und 4 wiederverwendbare Klebestreifen zur Befestigung des Wandsenders auf jeder Oberfläche. Dieser kann auch direkt an die Wand oder an eine Installationsdose geschraubt werden.

**Auslieferung komplett mit Wippe und Abdeckung.**

**Info:** Das Gateway und der Master-Switch bilden werksseitig eine Einheit und dürfen nicht mit anderen Gateways gemischt werden.

- 765630  Ultraweiß – SEANO with Netatmo
- 765730  Aluminium – SEANO with Netatmo
- 765830  Schwarz – SEANO with Netatmo
- 765930  Anthrazit – SEANO with Netatmo

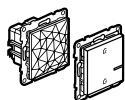

#### Best.Nr. Reiheneinbau-Gateway

Zum Erstellen einer vernetzten Installation, welche das Steuern und Überwachen der Elektroinstallation über das Smartphone ermöglicht.

Inhalt:

- 1 Funk-Gateway für Reiheneinbau-Montage mit 2 Teilungseinheiten DIN. **Info:** Das Gateway wird nicht benötigt, wenn bereits ein vernetztes Unterputz-Gateway verwendet wird.

**Anmerkung:** Achten Sie darauf, dass eine gute WLAN-Verbindung zum Router gewährleistet ist.



#### Prinzip der vernetzten Installation

Schritt 1: Starterpaket für ein vernetztes Zuhause



Schritt 2:  
Vernetzte Erweiterungspakete und/oder Vernetzte Einzelprodukte



Schritt 3: Legrand Home + Control App



# SEANO™ with Netatmo

## Beleuchtungssteuerung

### Schritt 2: Zur Erweiterung mit dem Gateway



765632 + 765171



765732 + 765271



064888  
064899



765642 + 765181



765831 + 765371



765942 + 765471

Zur Erweiterung einer vernetzten Installation von SEANO with Netatmo. Erfordert die vorherige Installation eines Unterputz- oder Reiheneinbau-Gateways.

**Best.Nr. Vernetzter Schalter mit Dimmeroption ohne N-Leiter**

Kein Neutralleiter erforderlich. Die Steuerung kann lokal, mittels drahtloser Wandsender oder über die App von unterwegs erfolgen. Die Dimmerfunktion wird mit der App HOME + CONTROL aktiviert. Durch den mitgelieferten Kompensator (Best. Nr. 040149) ist der Schalter/Dimmer kompatibel mit allen Lasten (bei LEDs: dimmbare Varianten notwendig). Kann gegen einen bestehenden herkömmlichen Schalter getauscht werden. Die Montage erfolgt mittels Schrauben oder Spreizkrallen in eine Standard-Unterputz- oder Hohlwanddose mit Tiefe: 40 mm. Konfigurierbare LED-Anzeige als Beleuchtungsfunktion. Auslieferung mit Wippe.

**Schaltleistung:**

- Glüh- und HV-Halogenlampen: 5 – 125 W
- LEDs (dimmbare Varianten notwendig): 5 – 125 W oder maximal 10 Lampen
- Kompakt-Leuchtstofflampen: 5 – 125 W
- NV-Halogen mit elektr. Vorschaltgerät: 5 – 125 VA

765632  Ultraweiß – SEANO with Netatmo

765732  Aluminium – SEANO with Netatmo

765832  Schwarz – SEANO with Netatmo

765932  Anthrazit – SEANO with Netatmo

**040149 Kompensator**

Kompensator als Ersatzteil zur Verwendung mit Funkschalter Best.Nr. 765x32. Ermöglicht den flexiblen Einsatz mit allen Leuchtmitteln.

**064888 Funk-Mikromodul für Beleuchtung schalten**

Zur Installation direkt beim Lichtauslass. Ansteuerung durch einen oder mehrere drahtlose Funk-Wandsender und/oder – aufgrund des vorhandenen Steuereingangs – auch mittels herkömmlicher Taster, wenn ein Fernschalter ersetzt wird. Anschluss mit Neutralleiter.

**Schaltleistung:**

- Glüh- und HV-Halogenlampen: 300 W
- LEDs 100 W oder maximal 10 Lampen
- Kompakt-Leuchtstofflampen: 250 VA
- NV-Halogenlampen mit konventionellem oder elektronischem Vorschaltgerät: 250 VA

**064899 Funk-Mikromodul für Beleuchtung schalten/dimmen**

Zur Installation direkt beim Lichtauslass. Ansteuerung durch einen oder mehrere drahtlose Funk-Wandsender und/oder – aufgrund des vorhandenen Steuereingangs – auch mittels herkömmlicher Taster. Die Dimmerfunktion wird mit der App HOME + CONTROL aktiviert. Das Mikromodul ist mit allen Lasten (LED, Halogen) mit einer maximalen Leistung von 150 W kompatibel. Anschluss mit Neutralleiter.

**Schaltleistung:**

- Glüh- und HV-Halogenlampen: 150 W
- LEDs 150 W oder maximal 15 Lampen
- Kompakt-Leuchtstofflampen: 150 VA
- NV-Halogenlampen mit konventionellem oder elektronischem Vorschaltgerät: 150 VA

**Best.Nr. Vernetzter Schalter mit Dimmeroption und N-Leiter**

Für die lokale oder ferngesteuerte Bedienung der Beleuchtung. Die Dimmerfunktion wird mit der App HOME + CONTROL aktiviert. Kann gegen einen bestehenden herkömmlichen Schalter getauscht werden. Die Montage erfolgt mittels Schrauben oder Spreizkrallen in eine Standard-Unterputz- oder Hohlwanddose mit Tiefe 40 mm. Der Schalter ist mit allen Lasten (LED, Halogen) mit einer maximalen Leistung von 150 W kompatibel. Die LED-Anzeige kann als Beleuchtungs- oder Kontrollleuchte herangezogen werden und ist mittels der App konfigurierbar. Die Fernsteuerung erfolgt mittels App oder drahtlosen Wandsendern. Auslieferung mit Wippe.

**Bemerkung:** Neutralleiter erforderlich.

765631  Ultraweiß – SEANO with Netatmo

765731  Aluminium – SEANO with Netatmo

765831  Schwarz – SEANO with Netatmo

765931  Anthrazit – SEANO with Netatmo

**Vernetzter Schalter 2-fach mit N-Leiter**

Verfügt über 2 Schaltkanäle mit je 250 W für die lokale oder ferngesteuerte Bedienung der Beleuchtung. Kann gegen einen bestehenden herkömmlichen Schalter getauscht werden. Die Montage erfolgt mittels Schrauben oder Spreizkrallen in eine Standard-Unterputz- oder Hohlwanddose mit Tiefe 40 mm. Die LED-Anzeige kann als Beleuchtungs- oder Kontrollleuchte herangezogen werden und ist mittels der App konfigurierbar. Die Fernsteuerung erfolgt mittels App oder drahtlosen Wandsendern. Auslieferung mit Wippe.

**Bemerkung:** Neutralleiter erforderlich.

765642  Ultraweiß – SEANO with Netatmo

765742  Aluminium – SEANO with Netatmo

765842  Schwarz – SEANO with Netatmo

765942  Anthrazit – SEANO with Netatmo

### Schritt 2: Zur Erweiterung mit dem Gateway



765633 + 765171



765834 + 765381



067694



064875



067695

Zur Erweiterung einer vernetzten Installation von SEANO with Netatmo. Erfordert die vorherige Installation eines Unterputz- oder Reiheneinbau-Gateways.

#### Best.Nr. **Wandsender Licht – 1-fach**

Funk-Wandsender Licht mit 1 Schaltwippe zum Steuern von Funk-Steckdosen, Funk-Mikromodulen und/oder Funk-Lichtschaltern. LED-Anzeige für Batteriestatus. Ausgestattet mit einer 3 V-Batterie CR 2032 (Standby-Lebensdauer: 8 Jahre) und 4 wiederverwendbaren Klebestreifen zur Befestigung des Wandsenders auf jeder Oberfläche. Dieser kann auch direkt an die Wand oder an eine Installationsdose geschraubt werden. Auslieferung mit Wippe.

- 765633  Ultraweiß – SEANO with Netatmo
- 765733  Aluminium – SEANO with Netatmo
- 765833  Schwarz – SEANO with Netatmo
- 765933  Anthrazit – SEANO with Netatmo



#### **Wandsender Licht – 2-fach**

Funk-Wandsender Licht mit 2 Schaltwippen zum Steuern von Funk-Steckdosen, Funk-Mikromodulen und/oder Funk-Lichtschaltern. LED-Anzeige für Batteriestatus. Ausgestattet mit einer 3 V-Batterie CR 2032 (Standby-Lebensdauer: 8 Jahre) und 4 wiederverwendbaren Klebestreifen zur Befestigung des Wandsenders auf jeder Oberfläche. Dieser kann auch direkt an die Wand oder an eine Installationsdose geschraubt werden. Auslieferung mit Wippe.

- 765634  Ultraweiß – SEANO with Netatmo
- 765734  Aluminium – SEANO with Netatmo
- 765834  Schwarz – SEANO with Netatmo
- 765934  Anthrazit – SEANO with Netatmo



#### Best.Nr. **Drahtlose Tasterschnittstelle**

067694 Zum Einbinden von herkömmlichen mechanischen Schaltern und Tastern in eine vernetzte Lichtsteuerung. Die geringe Größe erlaubt den Einbau in eine Unterputz- oder Hohlwanddose. Stromversorgung durch Batterie 3V Typ CR 2032 (mitgeliefert) mit einer Standby-Lebensdauer von 8 Jahren.



#### 064875 **Drahtloser AP-Bewegungsmelder**

Drahtloser PIR-Bewegungsmelder mit Schutzart IP 44 für Aufputzmontage im Innen- und Außenbereich. Zur Ansteuerung von vernetzten Lichtschaltern oder Mikromodulen.

- Erfassungsbereich: 140°
- Reichweite: einstellbar von 2 bis 8 m
- Ausschaltverzögerung: 1 bis 30 Minuten
- Integrierter Testmodus mit 5 Sekunden Ausschaltverzögerung.
- Helligkeitsschwellwert: 1 bis 1000 Lux
- Empfohlene Montagehöhe: 2,5 m.
- 2 Stück Batterien 1,5 V AA im Lieferumfang



#### 067695 **Handfernbedienung mit 4 Tasten**

Zum Abrufen von 4 individuellen Szenarien. Dabei werden Beleuchtung, Rollläden und Steckdosen einbezogen. Die Szenarien können über die App HOME + CONTROL eingerichtet werden. CR 2032 – 3 V-Knopfzelle im Lieferumfang enthalten (8 Jahre Lebensdauer bei durchschnittlich 10 Aktivierungen pro Tag).  
Verwendbar als Schlüsselanhänger.



#### 412171 **Smartes Schütz, 1-polig 20 A**

Für einphasige und/oder dreiphasige Lasten mit maximaler Stromaufnahme von  $I_n = 20$  A. Außerdem wird der momentane und der Gesamtverbrauch gemessen und in der App HOME + CONTROL angezeigt.  
1 Teilungseinheit DIN



#### 412015 **Smarter Energiezähler**

Er ermöglicht die Messung und Überwachung des elektrischen Energieverbrauchs in der Hausinstallation (momentan, täglich, monatlich). Es ist auch möglich, Benachrichtigungen im Falle eines ungewöhnlichen Verbrauchs zu erhalten. Ein Ringkernwandler ist im Lieferumfang enthalten.  
1 Teilungseinheit DIN



#### 412170 **Smarter Fernschalter, 1-polig 16 A**

Zum Schalten von Lasten bis zu 16 A. Außerdem wird der momentane und der Gesamtverbrauch gemessen und in der App HOME + CONTROL angezeigt. Die Fernsteuerung erfolgt mittels App oder drahtlosen Wandsendern. Zusätzlich können, durch die vorhandenen Steuereingänge, bis zu 10 herkömmliche Schließertaster zur Bedienung herangezogen werden. 1 Teilungseinheit DIN



# SEANO™ with Netatmo

## Vernetzte Steckdosen und Rollladensteuerung

### Schritt 2: Zur Erweiterung mit dem Gateway



Zur Erweiterung einer vernetzten Installation von SEANO with Netatmo. Erfordert die vorherige Installation eines Unterputz- oder Reiheneinbau-Gateways.

|   |  |  |
|---|--|--|
| <p>Best.Nr. <b>Vernetzte Steckdose 16 A</b></p> <p>765640 <input type="checkbox"/> Ultraweiß – SEANO with Netatmo</p> <p>765740 <input type="checkbox"/> Aluminium – SEANO with Netatmo</p> <p>765840 <input checked="" type="checkbox"/> Schwarz – SEANO with Netatmo</p> <p>765940 <input checked="" type="checkbox"/> Anthrazit – SEANO with Netatmo</p> <p>064840 <b>Vernetzte mobile Steckdose</b></p> | <p>Schaltbare Funk-Steckdose 16 A (3680 W) mit integrierter Sicherung gegen Überlast. Die Steckdose dient zum Schalten von elektrischen Verbrauchern (z. B. Stehlampen, Haushaltsgeräte, etc.) und misst außerdem den aktuellen und gesamten Stromverbrauch. Des Weiteren können konfigurierbare Nachrichten bzgl. Verbrauch oder Fehlermeldung versendet werden. Sie ist kompatibel mit allen Elektrogeräten und besonders für große Haushaltsgeräte hervorragend geeignet. Kann gegen eine bestehende 1-fach Steckdose getauscht werden. Die Montage erfolgt mittels Schrauben oder Spreizkrallen in eine 1-fach Standard-Unterputz- oder Hohlwanddose mit Tiefe: 40 mm. Automatische Steckklemmen. Konfigurierbare LED-Anzeige als Beleuchtungsfunktion.</p> <p>Schaltbare mobile Schutzkontakt-Steckdose 16 A (3680 W) mit integrierter Sicherung gegen Überlast. Die Steckdose dient zum Schalten von mobilen elektrischen Verbrauchern (z. B. Stehlampen, etc.) und misst außerdem den aktuellen und gesamten Stromverbrauch. Die Fernsteuerung erfolgt z. B. mittels App HOME + CONTROL oder drahtlosen Lichtschaltern.</p> |  |
|---|--|--|

|  |  |  |
|--|--|--|
| <p>Best.Nr. <b>Vernetzter Kabelauslass</b></p> <p>064879 <input type="checkbox"/> Ultraweiß</p> <p>064898 <input type="checkbox"/> Aluminium</p> <p>064847 <input checked="" type="checkbox"/> Schwarz</p> | <p>Schaltbarer Kabelauslass 3 x 2,5 mm<sup>2</sup> (max. 3000 W) mit integriertem Überlastschutz zum Schalten von fix angeschlossenen Verbrauchern. Er misst außerdem den aktuellen und gesamten Stromverbrauch. Die Fernsteuerung erfolgt z. B. mittels App HOME + CONTROL oder drahtlosen Lichtschaltern. Wird komplett mit Einsatz und Abdeckung geliefert.</p> |  |
|--|--|--|

|   |   |          |
|---|---|----------|
| <p>Best.Nr. <b>Vernetzter Rollladenschalter</b></p> <p>765638 <input type="checkbox"/> Ultraweiß – SEANO with Netatmo</p> <p>765738 <input type="checkbox"/> Aluminium – SEANO with Netatmo</p> <p>765838 <input checked="" type="checkbox"/> Schwarz – SEANO with Netatmo</p> <p>765938 <input checked="" type="checkbox"/> Anthrazit – SEANO with Netatmo</p> <p>067697 <b>Vernetzter Rollladen-Aktor</b></p> | <p>Zur Steuerung von 230 V~ Rollläden (Auf – Stopp – Ab) mit elektronischen oder mechanischen Endschaltern (nicht kompatibel mit funkgesteuerten Motoren). Die Ansteuerung erfolgt mittels Rollladen-Wandsender. Die Montage erfolgt mittels Schrauben oder Spreizkrallen in eine 1-fach Standard-Unterputz- oder Hohlwanddose mit Tiefe: 40 mm. Auslieferung inkl. Wippe.</p> <p><b>Achtung: Umschaltzeiten des Motorenherstellers beachten!</b></p> <p>Für den Einbau in bestehende Rollladenkästen. In Verbindung mit einem oder mehreren drahtlosen Wandsendern für Rollläden können die Aktoren lokal, gruppenweise oder zentral bedient werden. Zur Steuerung von 230 V~ Rollläden (Auf – Stopp – Ab) mit elektronischen oder mechanischen Endschaltern (nicht kompatibel mit funkgesteuerten Rollladenmotoren). Spannungsversorgung: 230 V</p> | <br><br> |
|---|---|----------|

|   |  |  |
|---|--|--|
| <p>Best.Nr. <b>Wandsender Rollläden</b></p> <p>765639 <input type="checkbox"/> Ultraweiß – SEANO with Netatmo</p> <p>765739 <input type="checkbox"/> Aluminium – SEANO with Netatmo</p> <p>765839 <input checked="" type="checkbox"/> Schwarz – SEANO with Netatmo</p> <p>765939 <input checked="" type="checkbox"/> Anthrazit – SEANO with Netatmo</p> | <p>Zur Ansteuerung von vernetzten Rollladenschaltern – einzeln, gruppenweise oder zentral. Extraflache Ausführung, die mittels mitgelieferter Klebestreifen flexibel an der Wand befestigt - und jederzeit versetzt - werden kann. Kann auch, mittels Schrauben, auf eine Unterputzdose montiert werden. 3 V-Knopfzellen CR 2032 im Lieferumfang enthalten (Standby-Lebensdauer: 8 Jahre). Auslieferung inkl. Wippe.</p> |  |
|---|--|--|

# SEANO™ with Netatmo

## Szenentaster

### Schritt 2: Zur Erweiterung mit dem Gateway



765636 + 765171



765737 + 765271



765837 + 765371



765635 + 765181



765935 + 765481

Zur Erweiterung einer vernetzten Installation von SEANO with Netatmo. Erfordert die vorherige Installation eines Unterputz- oder Reiheneinbau-Gateways.

#### Best.Nr. Master-Switch Kommen/Gehen

Zur Installation in der Nähe der Eingangstür, um Alltagsszenarien zu steuern (z. B. Beleuchtungsszene beim Heimkommen/Alles aus beim Verlassen), welche Beleuchtung, Rollläden und Steckdosen umfassen. Die individuellen Alltagsszenarien werden nur einmal - über die App HOME + CONTROL programmiert - und sind dann auf allen Master-Switch identisch.

Extraflache Ausführung, wird mittels mitgelieferter Klebestreifen flexibel an der Wand befestigt und kann jederzeit versetzt werden. Mittels Schrauben auch auf eine Unterputzdose montierbar.

**Der Master-Switch kann nur in Kombination mit einem Gateway verwendet werden.**

CR 2032 - 3 V-Knopfzellen im Lieferumfang enthalten (Standby-Lebensdauer: 8 Jahre). Auslieferung inkl. Wippe.

- 765636  Ultraweiß – SEANO with Netatmo
- 765736  Aluminium – SEANO with Netatmo
- 765836  Schwarz – SEANO with Netatmo
- 765936  Anthrazit – SEANO with Netatmo



#### Best.Nr. Szenentaster Tag/Nacht

Wird genutzt, um Alltagsszenarien für die Zeit des Schlafengehens bzw. Aufwachens zu erstellen. Dabei werden Beleuchtung, Rollläden und Steckdosen einbezogen. **Die Szenarien können über die App HOME + CONTROL eingerichtet werden.** Extraflache Ausführung, wird mittels mitgelieferter Klebestreifen flexibel an der Wand befestigt und kann jederzeit versetzt werden. Mittels Schrauben auch auf eine Unterputzdose montierbar. CR 2032 - 3 V-Knopfzellen im Lieferumfang enthalten (Standby-Lebensdauer: 8 Jahre). Auslieferung inkl. Wippe.

- 765637  Ultraweiß – SEANO with Netatmo
- 765737  Aluminium – SEANO with Netatmo
- 765837  Schwarz – SEANO with Netatmo
- 765937  Anthrazit – SEANO with Netatmo



#### Szenarientaster 4-fach

Zum Abrufen von 4 individuellen Szenarien. Dabei werden Beleuchtung, Rollläden und Steckdosen einbezogen. Die Szenarien können über die App HOME + CONTROL eingerichtet werden. Extraflache Ausführung, wird mittels mitgelieferter Klebestreifen flexibel an der Wand befestigt und kann jederzeit versetzt werden. Mittels Schrauben auch auf eine Unterputzdose montierbar. CR 2032 - 3 V-Knopfzellen im Lieferumfang enthalten (Standby-Lebensdauer: 8 Jahre). Auslieferung inkl. Wippe.

- 765635  Ultraweiß – SEANO with Netatmo
- 765735  Aluminium – SEANO with Netatmo
- 765835  Schwarz – SEANO with Netatmo
- 765935  Anthrazit – SEANO with Netatmo



#### AB Q4/2024 Farbwechselschalter für 3 Lichtszenen

Drahtloser Wandsender zum Schalten, Dimmen und Abrufen von 3 Farbszenen. Dafür werden ZigBee 3.0-kompatible Leuchtmittel mit Farbwechselfunktion benötigt.

**Die Szenarien können über die App HOME + CONTROL eingerichtet werden.**

LED-Anzeige für Batteriestatus. Ausgestattet mit einer 3 V-Batterie CR 2032 (Standby-Lebensdauer: 8 Jahre) und 4 wiederverwendbaren Klebestreifen zur Befestigung des Wandsenders auf jeder Oberfläche. Dieser kann auch direkt an die Wand oder an eine Installationsdose geschraubt werden. Auslieferung inkl. Wippe.

- 765643  Ultraweiß – SEANO with Netatmo
- 765743  Aluminium – SEANO with Netatmo
- 765843  Schwarz – SEANO with Netatmo
- 765943  Anthrazit – SEANO with Netatmo





# SEANO™ with Netatmo

## Vernetztes Thermostat Smarther



XW8002



XG8002



XM8002



XW8002W

### Best.Nr. Vernetztes Thermostat Smarther

Elektronisches Raumthermostat mit integrierter WLAN-Schnittstelle zur Anbindung an ein oder mehrere Smartphones\*. Dies geschieht mittels App HOME + CONTROL (erhältlich für Android und iOS in den jeweiligen Stores), mit der auch die Inbetriebnahme durchgeführt wird. Die WLAN-Anbindung ermöglicht das Steuern und Überwachen der Thermostate auch aus der Ferne. Anzeige von Raumtemperatur und Luftfeuchtigkeit. Vor Ort am Thermostat oder per App kann die gewünschte Temperatur eingestellt und der sogenannte „Booster“-Modus aktiviert werden. Dieser „Booster“ heizt oder kühlt das System für eine begrenzte Zeit (30, 60 oder 90 Minuten), unabhängig von der gemessenen und vorprogrammierten Temperatur. Durch die Kompatibilität mit den intelligenten Heizkörperventilen von Netatmo, ist es auch möglich, in jedem Raum des Hauses eine andere Temperatur einzustellen. Smarther with Netatmo kann auch mit den Sprachassistenten von Google, Amazon Alexa und Apple Home Kit gesteuert werden.

- Spannungsversorgung 250 V AC, 50/60 Hz
- Leistungsaufnahme: max. 2 W
- maximaler Kabelquerschnitt 1 x 1,5 mm
- Temperaturbereich: 5 °C – 40 °C
- Einstellwert: 0,5 °C
- maximaler Kabelquerschnitt 1 x 1,5 mm
- 1 potentialfreier Wechselkontakt mit Schaltstrom 5 A ohmsch (2 A induktiv)

#### Smarther für Unterputzinstallation

Montage in Standard-Installationsdosen für Mauerwerk und Hohlwände

- XW8002  White
- XM8002  Sand
- XG8002  Black



#### Smarther für Aufputzinstallation

Montage mittels Schrauben und passenden Wanddübeln auf Mauerwerk, Hohlwänden, etc.



- XW8002W  White

\*Zur Anbindung an ein Smartphone wird ein WLAN-Modem mit Internetverbindung benötigt, welches in Funk-Reichweite zum Thermostat platziert werden muss. Evtl. sind Änderungen in den Modem- und Smartphone-Einstellungen durchzuführen. Bitte beachten Sie die jeweiligen Nutzungsbedingungen und Tarife Ihres Netzbetreibers. Legrand übernimmt keine Haftung für evtl. auftretende Mehrkosten.

### Abmessungen

#### Unterputzversion

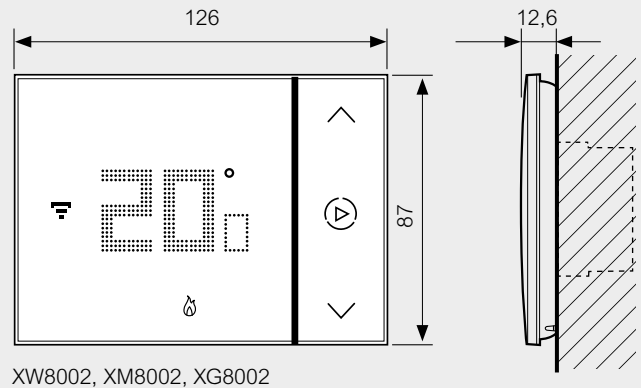

XW8002, XM8002, XG8002

#### Aufputzversion

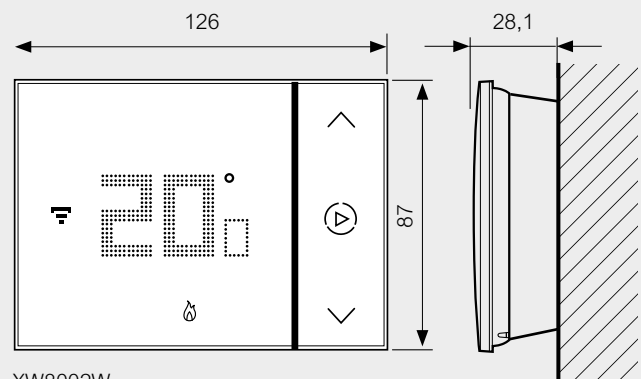

XW8002W

Abmessungen in mm



**HOME + CONTROL App**  
zur Verwaltung vernetzter Geräte



**Und wenn das Internet nicht funktioniert?**  
Das Thermostat arbeitet nach dem eingestellten Programm weiter. Die App kann in diesem Fall nicht zum Steuern verwendet werden.

# HAUS- AUTOMATION

## MyHOME



SO FLEXIBEL, WIE SIE SICH DAS WÜNSCHEN

MyHOME deckt alle Bereiche der Hausautomation ab: Lichtsteuerung, Temperaturregelung, Jalousiesteuerung, Beschallung und Hauskommunikation.



MyHOME-Tastsensor der neuen Schalterserie SEANO™

**MyHOME**  
Automation

### MyHOME – Technik, die sich Ihrem Leben anpasst

MyHOME-Hausautomation ist so flexibel, wie Sie sich das wünschen.

Mit MyHOME steuern Sie alle Funktionen in Ihrem Eigenheim über ein einziges System: Beleuchtung, Sonnenschutz, Temperatur, Zugänge, Überwachung, Musik – per Smartphone, Tablet oder per Knopfdruck. Und von Außen über das Internet. Sie bestimmen welche Funktionen von welcher Bedienstelle aus gesteuert werden sollen. Dabei kann die Zuordnung natürlich jederzeit geändert werden.

MyHOME umfasst außerdem die Integration von 2-Draht-Sprechanlagen und des Soundmanagements von SONOS.

Das unterscheidet MyHOME im Wesentlichen von den meisten anderen Gebäudesystemen. Hier entscheiden Sie, was passiert!

Die Konfiguration und Inbetriebnahme erfolgt durch den Elektroinstallateur mit der App Home + Project. Der Endanwender verwendet die App Home + Control zum Steuern seines Systems.

Jetzt neu – MyHOME für SEANO™

MyHOME ist für die Schalterdesigns Valena™ Life, Valena™ Allure, Living Now und jetzt auch für das neue Schalterprogramm SEANO™ erhältlich.



Home + Project



Home + Control



Komfort +  
Energieeinsparung



Komfort +  
Energieeinsparung



Komfort +  
Energieeinsparung





Sicherheit +  
Kontrolle

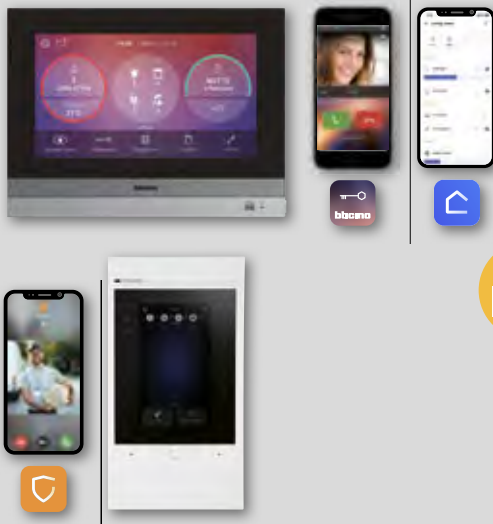

Komfort + Kommunikation + Sicherheit



-  App Door Entry
-  App Home + Control
-  App Home + Security

Komfort + Kommunikation + Sicherheit

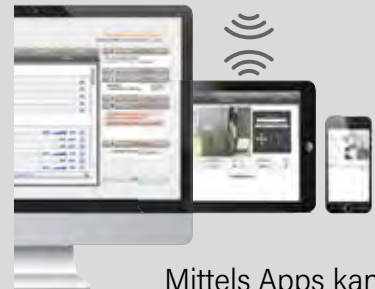

Mittels Apps kann auch unterwegs auf die Hausautomation zugegriffen werden.

Kommunikation + Sicherheit



Anbindung an das  
Soundmanagementsystem  
von SONOS möglich

Komfort



MyHome bietet Ihnen mehrere Möglichkeiten um Energie einzusparen, ohne an Komfort verzichten zu müssen. Z.B. mittels Heizplänen, energiesparenden Lichtszenarien und Überwachung Ihres Stromverbrauchs.



MyHOME Server1



3488



3488W

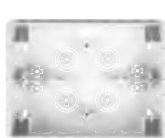

3487



E56



E49



F422



346020

| Best.Nr.       | MyHOME-Server  |
|----------------|--|
| MyHOME Server1 | <p><b>Der MyHOME-Server</b> ermöglicht die Inbetriebnahme und automatisierte Steuerung von Licht, Rollläden und Heizung mittels App HOME + CONTROL*. Diese steht für Smartphones und Tablets – kostenlos in den jeweiligen Online-Stores von Apple und Android zur Verfügung. Abmessungen: 6 TE DIN</p> <p><b>Siehe auch Nachfolger Best.Nr. F460.</b></p>   |
| F460           | <p><b>Der Server MyHOME+</b> ermöglicht die Inbetriebnahme und automatisierte Steuerung von Licht, Rollläden und Heizung mittels App HOME + CONTROL*. Er dient auch als Schnittstelle zu externen Systemen, wie z. B. Beleuchtungssteuerungen von Philips HUE und LIFX sowie Audiosystemen von SONOS. Des Weiteren dient er als Gateway im Legrand-Cloudservice (Heimnetzwerk vorausgesetzt), um alle Funktionen des Hauses, auch von unterwegs, steuern zu können. Die dazu notwendige App HOME + CONTROL* – für Smartphones und Tablets – steht kostenlos auf den jeweiligen Online-Stores von Apple und Android zur Verfügung. Abmessungen: 4 TE DIN</p> <p><b>Nachfolger von Best.Nr. MyHOME Server1 Verfügbar ab Q2 2024</b></p> <p><b>Anmerkung:</b> In der Video-Innenstelle Classe 300EOS with Netatmo (Best.Nr. 344842 und 344884) ist die Schnittstelle zu MyHOME bereits integriert. Wird diese verwendet, ist das Reiheneinbaugerät nicht notwendig.</p> |
| AB Q2/2024     |  |
| F422           | <p><b>SCS-SCS Systemkoppler</b></p> <p>SCS-SCS Systemkoppler zur galvanischen Trennung bzw. physischen Erweiterung eines MyHOME-Systems, 2 TE DIN.</p>   |
| F422A          | <p>SCS-SCS Systemkoppler zur logischen Erweiterung eines MyHOME-Systems auf bis zu 525 Adressen. 2 TE DIN.</p>   |
| AB Q2/2024     | <p><b>Hinweis: Nur zur Verwendung mit dem neuen Server Best.Nr. F460.</b></p>  |
| E56            | <p><b>Spannungsversorgungen</b></p> <p><b>Spannungsversorgung für Automation, Einzelraumregelung und Energieverbrauchsanzeige</b></p> <p>Versorgungsspannung 230 V AC, Ausgangsspannung 27 V DC SELV, max. 1,2 A elektronische Sicherung, 6 TE DIN.</p>  |
| 346020         | <p><b>Spannungsversorgung 27 V DC, 600 mA</b></p> <p>Versorgungsspannung 230 V AC, Ausgangsspannung 27 V DC unverdrosselt zur Versorgung des Hometouch</p> <p>Best.Nr. 3488 und 3488W, sowie der vernetzten Video-Innenstelle Classe 300EOS with Netatmo (Best.Nr. 344842 und 344884), falls erforderlich. ACHTUNG: NICHT als Bus-Netzgerät geeignet! 2 TE DIN.</p>  |
| E49            | <p><b>BUS-Spannungsversorgung 600 mA</b></p> <p>Versorgungsspannung 230 V AC, Ausgangsspannung 27 V DC SELV, max. 0,6 A elektronische Sicherung, 2 TE DIN</p>  |

| Best.Nr. | Hometouch 7"   |
|----------|--|
|          | <p><b>Touchscreen mit 7" Bildschirm</b> und kapazitiver Touch-Oberfläche zur Verwendung als Steuerzentrale der MyHOME-Hausautomation (nur in Verbindung mit Server Best.Nr. MYHOMESERVER1). Zusätzlich enthalten ist die Funktion als Video-Hausstation mit integrierter Smartphone-Anbindung. Die dafür notwendige App „DOOR ENTRY for HOMETOUCH“ für iOS und Android ist kostenlos im jeweiligen Online-Store erhältlich.</p> <p>Der Hometouch verfügt über physische Tasten für die Sprechanlagenfunktionen, einen Annäherungssensor und über eine eindeutige LED-Signalisierung. Die Anbindung an das Heimnetzwerk ist mittels LAN oder WLAN möglich. Enthält die komplette Funktionalität einer Hausautomation (Licht- und Rollläden steuern, Heizung, Beschallung, Szenarien abrufen, etc.) und einer Sprechanlage (Sprechen, Videobild, Abrufen von externen Kameras, etc.).</p> <p>Anschlüsse: 1 x BUS MyHOME, 1 x BUS Sprechanlage, 1x Zusatzversorgung, 1 x RJ45, 1 x WiFi-Anbindung</p> <p>Abmessungen bei Aufputzmontage (B x H x T): 196 x 147 x 24 mm (zur Unterbringung der Anschlusskabel wird eine Standard UP-Dose benötigt). Bei Verwendung der Unterputzdose Best.Nr. 3487 beträgt die Aufbauhöhe lediglich 7 mm, keine zusätzlichen Abdeckrahmen notwendig.</p> <p><b>Netzgerät Best.Nr. 346020 als Zusatzspannungsversorgung erforderlich.</b></p> <p><b>Hinweis:</b> In Verbindung mit der Hausautomation ist der Hometouch 7" nur mit dem MyHOME-Server (Best.Nr. MYHOMESERVER1) verwendbar!</p> <p>Kann auch ohne Hausautomation, nur als Videohausstation, betrieben werden.</p> <p>● Farbe: Schwarz<br/>○ Farbe: Weiß</p> |
| 3488     |  |
| 3488W    |  |
| 3487     | <p><b>UP-Dose für Hometouch 7"</b></p> <p>Unterputz-Dose für Hometouch 7" zur Realisierung einer Aufbauhöhe von 7 mm.</p> <p>Abmessungen (B x H x T): 180 x 130 x 35 mm</p>  |
| 3487AP   | <p><b>Hohlwand-Montagesatz für Hometouch 7"</b></p> <p>Ausschnittmaße (B x H): 183 x 130 mm</p>  |
|          | <p><b>App DOOR ENTRY for HOMETOUCH</b></p> <p>Erlaubt dem Anwender die komplette Sprechanlagenfunktionalität über das Smartphone nutzen zu können, wie z. B. Videotelefonie, Tür/Tor öffnen, Kameras abrufen, usw.</p>   |
|          | <p><b>App HOME + CONTROL</b></p> <p>Zum Steuern und Verwalten der Beleuchtung, Rollläden, Heizung und zur Überwachung des Energieverbrauchs. Diese Funktionalität kann auch mit den Sprachassistenten von Apples Siri, Google Home und Amazon Alexa genutzt werden.</p>  |

# MyHOME+ Hausautomation

## Classe 300EOS with Netatmo



344842



344884



344844



346020

### Best.Nr. Vernetzte Video-Innenstelle mit Smarthome-Anbindung

#### Classe 300EOS with Netatmo

Hörerlose Farbvideo-Innenstelle in 2-Draht-Technik mit vertikalem 5" (12,7 cm) LCD-Touchscreen, integriertem Alexa-Sprachassistenten, Anrufbeantworterfunktion mit Audio-/Videospeicher (Memory) und Smartphone-Anbindung

**Bedienung mit App HOME + SECURITY:** Dank der Konnektivität und mittels App HOME + SECURITY (kostenlos erhältlich für Android und iOS) kann die komplette Funktionalität der Video-Innenstelle (Videobild, Gespräch, Türöffnen, zusätzliche Kameras ein- und umschalten, Ereignis-Zeitleiste ansehen, etc.) auf dem Smartphone wiedergegeben werden.\*

Über die App HOME + SECURITY ist es auch möglich die Produkte der Reihe Netatmo Security (Außen- und Innenkameras, Tür- und Fenstersensoren, Innensirene und Rauchmelder) zu verwalten. So kann schnell und einfach ein smartes Sicherheitssystem erstellt werden. Das Gerät ermöglicht auch die Erstellung und Verwaltung von Smart Home Funktionen über die drahtgebundene Hausautomation MyHOME – die notwendige Schnittstelle ist bereits enthalten.

**Lokale Bedienung:** Neben der Menüführung über den Touchscreen verfügt die Classe 300EOS with Netatmo über eine physische Türöffnertaste und 3 zusätzliche Sensortasten für die Funktionen „Gespräch annehmen/beenden“ und „Türstation ein-/umschalten“ sowie zum Abrufen eines frei konfigurierbaren Favoriten, wie z. B. Treppenhauslicht, Intern Sprechen, zusätzliche Schaltfunktionen, etc. Über den Touchscreen erfolgt der Zugriff auf die erweiterten Einstellungen (z. B. Lautstärke, Farbe/Helligkeit des Bildschirms), auf die Benachrichtigungsliste und Ihre bevorzugten Türöffner-, Sicherheits- und Smart Home Funktionen (sofern vorhanden).

**Alexa Sprachassistent:** Über den integrierten Alexa-Sprachassistenten ist es möglich, verschiedenste Aktionen auszuführen, wie z. B. die Video-Sprechanlagenfunktionen, das Steuern Ihres Smart Homes, Szenarien abrufen, Erinnerungen usw. Alexa kann über die eigens dafür vorgesehene Sensortaste oder mit Ihrer Stimme aktiviert werden.

**Hinweis:** der Sprachassistent ist standardmäßig integriert, muss aber nicht aktiviert werden.

**Anrufbeantworter-Funktion:** Ist diese bei Abwesenheit aktiviert, können Besucher über die Türstation eine Nachricht hinterlassen. Zusätzlich wird ein Video des Besuchers gespeichert.

**LED-Anzeige für:** WLAN-Status, Ruftonabschaltung, Verfügbarkeit einer Nachricht. 6 verschiedene Ruftöne zur Auswahl. Netzwerkanbindung: Mittels WLAN 2,4 GHz oder durch Verwendung des Zubehörs Best.Nr. 344844, auch mit RJ45-Ethernet-Kabel möglich.

**Montage:** Bei der Montage (erfolgt mittels mitgelieferter Wandhalterung) wird zur Unterbringung der Anschlusskabel eine Standard-Installationsdose benötigt.

**Bei Verwendung des LAN-Zubehörs** Best.Nr. 344844 ist – aus Platzgründen – eine 3-modulige Installationsdose (UP-Dose Best.Nr. 503E, Hohlwand-Dose Best.Nr. PB503N) notwendig.

**Configuration:** Das Gerät kann physisch, durch Verwendung von Konfiguratoren oder über das Menü konfiguriert werden. Die Menükonfiguration bietet bessere Möglichkeiten zur Anpassung der zugehörigen Funktionen und Texte.

**Anschlüsse:** 1 x BUS Sprechanlage, 1 x BUS MyHOME, 1 x Zusatzversorgung, 1 x Buchse für LAN-Zubehör Best.Nr. 344844, 1 x WiFi-Anbindung, Etagenruf und Zusatzlautwerk.

**Abmessungen (B x H x T):** 120,5 x 221,5 x 20/32 (unten/oben) mm

344842

Farbe: Weiß

344884

Farbe: Schwarz

### Best.Nr. Zubehör Classe 300EOS with Netatmo

#### 344844 LAN-Zubehör

Zubehör zum Anschluss an ein LAN-Netzwerk mittels RJ45-Kabel (Ethernet).

Bei Verwendung des Zubehörs ist aus Platzgründen eine 3-modulige Installationsdose (UP-Dose Best.Nr. 503E, Hohlwand-Dose Best.Nr. PB503N) notwendig.

#### 346020 Zusatz-Spannungsversorgung

Zusätzliches Netzteil zur lokalen Versorgung der vernetzten Video-Innenstelle Classe 300EOS with Netatmo (344842 und 344884), falls erforderlich. 2TE DIN

**ANMERKUNG:** Ab der zweiten Videoinnenstelle CLASSE 300EOS muss jede CLASSE 300EOS mit einem Zusatznetzgerät versorgt werden.

Beantworten Sie die Rufe, aktivieren Sie die elektrischen Türschlösser und Kameras und lassen Sie sich die Ereignishistorie anzeigen.

Verwalten Sie bis zu 20 Eigenheime mit einem einzigen Benutzerkonto.

Die Lösungen von Netatmo sind bereits fest in der App HOME + SECURITY integriert.



HOME + SECURITY

Die Classe 300EOS with Netatmo enthält bereits die Schnittstelle zur Hausautomation MyHOME. Die Steuerung des Systems kann dann über die Classe 300EOS with Netatmo, Tastsensoren, Sprachsteuerung oder über die App HOME + CONTROL erfolgen.



HOME + CONTROL

\*Zur Anbindung an ein Smartphone mittels WiFi wird ein WLAN-Modem mit Internetverbindung benötigt, welches in Funk-Reichweite zur Hausstation (eine Hausstation pro Ruftaste und WLAN-Netzwerk möglich) platziert werden muss. Die Apps sind für iOS und Android in den jeweiligen Online-Stores erhältlich. Evtl. sind Änderungen in den Modem- und Smartphone-Einstellungen durchzuführen. Bitte beachten Sie die jeweiligen Nutzungsbedingungen und Tarife Ihres Netzbetreibers. Legrand übernimmt keine Haftung für evtl. auftretende Mehrkosten.



### Best.Nr. Tastsensor für Sonderfunktionen

067553 Tastsensor für Sonderfunktionen (z. B. verzögert Ein, Szenen) zur Ansteuerung eines Aktors (1-/2-fach) oder zum Abrufen von 4 Szenen zu komplettieren mit 1- oder 2-moduligen Wippen 

### 067552 Tastsensoren

Tastsensor 2-fach, zur Ansteuerung eines Aktors für Einzel- oder Doppellasten oder zwei Aktoren für Einzel- oder unabhängige Doppellasten, zu komplettieren mit 1- oder 2-moduligen Wippen. 

### 3477 Tasterschnittstelle

Tasterschnittstelle 2-fach; Einbaugerät zum Anschluss von externen Geräten mit potentialfreien Kontakten an das BUS-System, 2 Eingänge, Maße: 41 x 41 x 19 mm 

F428 Wie vorher, jedoch als Reiheneinbaugerät, Breite: 2 TE 

### Szenarientaster

**Szenarientaster zum Abrufen von 4 Szenen**, die im MyHOME-Server gespeichert sind. 

- 765612  Ultraweiß – SEANO
- 765712  Aluminium – SEANO
- 765812  Schwarz – SEANO
- 765912  Anthrazit – SEANO

**Szenarientaster zum Abrufen von 8 Szenen**, die im MyHOME-Server gespeichert sind. 

- 765609  Ultraweiß – SEANO
- 765709  Aluminium – SEANO
- 765809  Schwarz – SEANO

### Tragringe für Tastsensoren und Szenarientaster

765512 Tragring SEANO Spreizkrallen- und Schraubmontage 

### Best.Nr. SEANO Wippen MyHOME BUS

#### Wippen zum Komplettieren der Tastsensoren

##### Ohne Symbol, 1-modulig, BEIDSEITIG

- 765615  Ultraweiß – SEANO
- 765715  Aluminium – SEANO
- 765815  Schwarz – SEANO
- 765915  Anthrazit – SEANO

##### Ohne Symbol, 2-modulig

- 765614  Ultraweiß – SEANO
- 765714  Aluminium – SEANO
- 765814  Schwarz – SEANO
- 765914  Anthrazit – SEANO

##### Symbol Auf/Ab, 1-modulig, BEIDSEITIG

- 765620  Ultraweiß – SEANO
- 765720  Aluminium – SEANO
- 765820  Schwarz – SEANO
- 765920  Anthrazit – SEANO

##### Symbol Auf/Ab, 2-modulig

- 765619  Ultraweiß – SEANO
- 765719  Aluminium – SEANO
- 765819  Schwarz – SEANO
- 765919  Anthrazit – SEANO

##### Symbol Lichtregulierung, 1-modulig, LINKS

- 765622  Ultraweiß – SEANO
- 765722  Aluminium – SEANO
- 765822  Schwarz – SEANO
- 765922  Anthrazit – SEANO

##### Symbol Lichtregulierung, 1-modulig, RECHTS

- 765621  Ultraweiß – SEANO
- 765721  Aluminium – SEANO
- 765821  Schwarz – SEANO
- 765921  Anthrazit – SEANO

##### Symbol Licht, 1-modulig, LINKS

- 765618  Ultraweiß – SEANO
- 765718  Aluminium – SEANO
- 765818  Schwarz – SEANO
- 765918  Anthrazit – SEANO

##### Symbol Licht, 1-modulig, RECHTS

- 765617  Ultraweiß – SEANO
- 765717  Aluminium – SEANO
- 765817  Schwarz – SEANO
- 765917  Anthrazit – SEANO

##### Symbol Licht, 2-modulig

- 765616  Ultraweiß – SEANO
- 765716  Aluminium – SEANO
- 765816  Schwarz – SEANO
- 765916  Anthrazit – SEANO

 Für das Komplettprodukt sind 4 Teile notwendig\*



\*Abdeckung bei den Szenarientastern enthalten

# MyHOME+ Hausautomation

## Bewegungsmelder



### Best.Nr. Green Switch und Bewegungsmelder

#### Green-Switch

Dual-Tech-Bewegungsmelder mit Passiv-Infrarot und Ultraschalldetektion sowie Helligkeitssensor. Einsetzbar als herkömmlicher Bewegungsmelder (automatisch EIN, automatisch AUS) oder als Green Switch (per Taste am Gerät EIN, automatisch AUS). Die Einstellungen werden mittels Konfiguratoren oder Fernbedienung Best.Nr. BMSO4003 vorgenommen. Erfassungsbereich 180°, Spannungsversorgung BUS 27 V DC, 2 Module.

067226 SEANO-Einsatz ohne Abdeckung

#### Abdeckungen Green-Switch für SEANO

- 765611  Ultraweiß – SEANO
- 765711  Aluminium – SEANO
- 765811  Schwarz – SEANO
- 765911  Anthrazit – SEANO

#### Bewegungsmelder mit

#### Passiv-Infrarotdetektion und Helligkeitssensor

Die Einstellungen werden mittels Konfiguratoren oder Fernbedienung Best.Nr. BMSO4003 vorgenommen. Erfassungsbereich 180°, Spannungsversorgung BUS 27 V DC, 2 Module.

067225 SEANO-Einsatz ohne Abdeckung

#### Abdeckungen PIR-Melder für SEANO

- 765610  Ultraweiß – SEANO
- 765710  Aluminium – SEANO
- 765810  Schwarz – SEANO
- 765910  Anthrazit – SEANO

**ANMERKUNG:** Erfolgt die Programmierung mittels Konfiguratoren, können keine Einstellungen mit den Fernbedienungen vorgenommen werden.

#### Tragrings für Bewegungsmelder

- 765512 Tragrings SEANO  
Spreizkrallen- und Schraubmontage

### Best.Nr. Deckenpräsenzmelder

BMSE3003

#### Dual-Tech Decken-Präsenzmelder

Sensor mit Passiv-Infrarot und Ultraschalltechnologie zur Detektion von Bewegung und Messung der Helligkeit.

Erfassungsbereich Infrarot:  
8 m Durchmesser (50 m<sup>2</sup>) bei 2,5 m Einbauhöhe  
Erfassungsbereich Ultraschall:  
11 m Durchmesser (95 m<sup>2</sup>) bei 2,5 m Einbauhöhe  
Maximale Montagehöhe: 6 m  
Einbau in Zwischendecke oder Unterputz mittels Installationsdose. Aufputzmontage mit Gehäuse Best.Nr. 048875. Anschluss an den BUS mittels RJ45-Buchse. Die Einstellungen werden mittels Konfiguratoren oder Fernbedienungen Best.Nr. BMSO4003 vorgenommen.  
Schutzart IP20



#### Installationszubehör

- 048875 Aufputzgehäuse für den Deckenpräsenzmelder Best.Nr. BMSE3003. Schutzart IP20.  
Abmessungen: Ø 100 x 50 mm

**ANMERKUNG:** Die Einstellungen werden mittels Konfiguratoren oder Fernbedienung Best.Nr. BMSO4003 vorgenommen.

#### Programmier-Fernbedienung

BMSO4003

#### Infrarot-Fernbedienung zum Senden der Parametrierung an Bewegungsmelder und Green-Switch

Parametrierungsmöglichkeiten: Helligkeitsschwellwert (5 Stufen), Zeitverzögerung (5 Stufen), Funktionsmodi (Automatik, Manuell, Walkthrough) und Empfindlichkeit (Reichweite) der PIR- bzw. Ultraschall-Sensoren (je 4 Stufen); mit einer Fernbedienung kann man beliebig viele Sensoren parametrieren.

#### Smartphone-Gateway

088240

Zum Senden und Empfangen der Parametrierung von Bewegungsmeldern und Green-Switch. Das Gateway wird mittels Bluetooth mit dem Smartphone gekoppelt und ermöglicht die Konfiguration der Produkte durch die eingebaute Infrarot-Schnittstelle. Für die Konfiguration ist die kostenlose App "Legrand Close Up" (erhältlich für Android und iOS) notwendig.

Parametrierungsmöglichkeiten: Helligkeitsschwellwert (stufenlos), Zeitverzögerung (stufenlos), Funktionsmodi (Automatik, Manuell, Walkthrough) und Empfindlichkeit (Reichweite) der PIR- bzw. Ultraschall-Sensoren (stufenlos). Mit einer Fernbedienung können beliebig viele Sensoren parametrieren werden.

Die Konfiguration kann ausgelesen, gespeichert und an weitere Bewegungsmelder gesendet werden.

**ANMERKUNG:** Erfolgt die Programmierung mittels Konfiguratoren, können keine Einstellungen mit den Fernbedienungen vorgenommen werden.

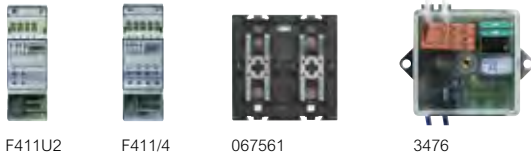

F411U2

F411/4

067561

3476



BMSW1003

### Best.Nr. DIN-Reiheneinbauaktoren

**F411U2 Reiheneinbauaktor mit 2 Schließern**  
Wahlweise konfigurierbar als 2-fach Schalt- oder 1-fach Rolladenaktor, Kontaktbelastbarkeit 10 A ohmsch, 460 W Motorantrieb, 2 A induktiv, 150 W Leuchtstofflampen, 2 Testtasten sowie 2 Kontroll-LEDs, 2 TE DIN.

**F411/4 Reiheneinbauaktor mit 4 Schließern**  
Wahlweise konfigurierbar als 4-fach Schalt- oder 2-fach Rolladenaktor, Kontaktbelastbarkeit 460 W Motorantrieb, 2 A induktiv, 70 W Leuchtstofflampen, 2 Testtasten sowie 2 Kontroll-LEDs, 2 TE DIN.

**BMSW1003 Reiheneinbauaktor mit 4 unabhängigen Wechselkontakten**  
Kontaktbelastbarkeit 16 A, Testtasten sowie 4 Kontroll-LEDs, 6 TE DIN. Nicht als Rolladenaktor verwendbar.

**3476 Mini-Aktoren**  
Mini-Aktor mit 1 Schließer zum universellen Einbau, Kontaktbelastbarkeit 2 A ohmsch und induktiv, lokal ansteuerbar über einen potentialfreien Schließer. Abmessungen L × B × T: 41 × 41 × 19 mm

**067561 Unterputz-Aktoren**  
**UP-Aktor mit 2 Schließern und frontseitiger lokaler Betätigung**  
Zur Verwendung als Rolladenaktor (verriegelt) oder zum Schalten von 2 unabhängigen Lasten. Kontaktbelastbarkeit 6 A ohmsch, 2 A induktiv, 460 W Motorantrieb und 250 W für Kompakt-Leuchtstofflampen und LEDs, zu komplettieren mit Tragring Best.Nr. 765512 und 1- oder 2-moduligen Wippen.

### SEANO Wippen MyHOME BUS Wippen zum Komplettieren der UP-Aktoren

**Ohne Symbol, 1-modulig, BEIDSEITIG**

- 765615  Ultraweiß – SEANO
- 765715  Aluminium – SEANO
- 765815  Schwarz – SEANO
- 765915  Anthrazit – SEANO

**Ohne Symbol, 2-modulig**

- 765614  Ultraweiß – SEANO
- 765714  Aluminium – SEANO
- 765814  Schwarz – SEANO
- 765914  Anthrazit – SEANO

**Symbol Auf/Ab, 1-modulig, BEIDSEITIG**

- 765620  Ultraweiß – SEANO
- 765720  Aluminium – SEANO
- 765820  Schwarz – SEANO
- 765920  Anthrazit – SEANO

**Symbol Auf/Ab, 2-modulig**

- 765619  Ultraweiß – SEANO
- 765719  Aluminium – SEANO
- 765819  Schwarz – SEANO
- 765919  Anthrazit – SEANO

Weitere Symbolwippen finden Sie auf Seite 85

### Aktoren

| Gesteuerte Lasten                                  |                                |                                |                             |                             |                              |
|--|--------------------------------|--------------------------------|-----------------------------|-----------------------------|------------------------------|
| Best.Nr.   | F411U2                         | F411/4                         | BMSW1003                    | 067561                      | 3476                         |
| <b>Spannung</b> 230 V AC 50/60 Hz                  |                                |                                |                             |                             |                              |
| <b>Glüh- und Hochvolt-Halogenlampen</b>            | 6 A<br>1400 W                  | 2 A<br>460 W                   | 16 A<br>3680 W              | 6 A<br>1380 W               | 2 A<br>500 W                 |
| <b>Ohmsche Lasten</b>                              | 10 A<br>1400 W                 | 6 A<br>1400 W                  | 16 A<br>3680 W              | 6 A<br>1380 W               | 2 A<br>500 W                 |
| <b>Leuchtstofflampen<sup>1)</sup></b>              | 1 A<br>250 W                   | 0,3 A<br>70 W                  | 4,3 A<br>10 ×<br>(2 × 36 W) | 1 A<br>250 W                | –                            |
| <b>LED und Kompakt-Leuchtstofflampen</b>           | 250 W<br>max. 4 Lampen         | 70 W<br>max. 2 Lampen          | 5 A<br>1150 W               | 1 A<br>250 W                | 40 W<br>max. 1 Lampe         |
| <b>Elektronische Transformatoren</b>               | 1 A<br>250 W                   | 0,3 A<br>70 W                  | 16 A<br>3680 W              | 2 A<br>460 W                | –                            |
| <b>Konventionelle Transformatoren<sup>2)</sup></b> | 2 A<br>cosφ =<br>0,5<br>460 VA | 2 A<br>cosφ =<br>0,5<br>460 VA | 16 A<br>3680 VA             | 2 A, cosφ<br>= 0,5<br>460 W | 2 A, cosφ<br>= 0,5<br>500 VA |
| <b>Motoren für Rollladen</b>                       | 2 A<br>460 W                   | 2 A<br>460 W                   | –                           | 2 A<br>460 W                | –                            |

### Unterputz-Aktor als Aktor-Sensor-Kombination

Beispiel für die Verwendung des Unterputz-Aktors Best.Nr. 067561 als Aktor-Sensor-Kombination: Die linke Seite steuert direkt den Aktorkanal (z. B. für Licht), die rechte Seite kann als unabhängiger Tastsensor fungieren um Licht oder Rollladen zu steuern sowie um Szenen abzurufen.

Unterputz-Aktor

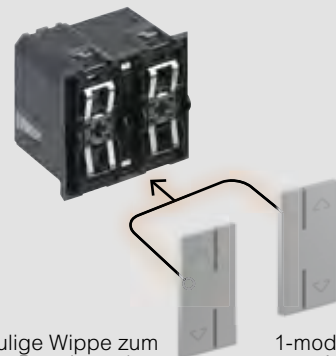

1-modulige Wippe zum direkten Betätigen des UP-Aktors

1-modulige Wippe zum Ansteuern anderer Aktoren (Tastsensorfunktion)

**Bemerkung:** Für den Einbau in eine Installationsdose ist ein Tragring Best.Nr. 765512 notwendig.



# MyHOME+ Hausautomation

## Dimmkatoren



F413N F418U2



F416U1 F429D

### Best.Nr. Dimmkatoren

**F418U2 Universal-Reiheneinbaudimmer mit 2 Ausgängen**  
für Glühlampen, magnetische Trafos, elektronische Vorschaltgeräte sowie dimmbare Energiespar- und LED-Lampen, Dimmausgang 300 VA AC, Testtaste sowie Kontroll-LED, 4 TE DIN

**F416U1 Reiheneinbaudimmer mit 1 Ausgang 1000 VA**  
für Glühlampen, magnetische Trafos und elektronische Vorschaltgeräte, 1 Testtaste und Kontroll-LEDs, 6 TE DIN



**ACHTUNG:** Keine Mischlasten (z. B. magnetische Trafos und elektronische Vorschaltgeräte auf einem Ausgang) zulässig.

**F413N Steuergerät 1 – 10 V**  
Zur Ansteuerung von elektronischen Vorschaltgeräten mit 1 – 10 V Steuereingang, umschaltbar auf 0 – 10 V Ausgänge: 1 Schließer, Schaltstrom 2 A,  $\cos\phi = 1$ ; Steuerausgang max. 25 mA mit Testtaste und Status-LED, 2 TE DIN



**F429 SCS-DALI Gateway**  
Zur Ansteuerung von elektronischen Vorschaltgeräten, die mit einer DALI-Schnittstelle ausgestattet sind. Ausgang: 8 Kanäle (max. 16 EVGs je Kanal), 6 TE DIN



**F429D SCS-DALI2 Dimmer**  
Dimmer mit DALI2-Protokoll zur Ansteuerung von elektronischen DALI-Vorschaltgeräten für RGB- und RGBW. Funktionen: EIN/AUS, Dimmen, Farbwechsel. Ausgang: 2 Kanäle für bis zu 16 EVGs pro Kanal, 4 TE DIN

AB Q2/2024

**Hinweis: Nur zur Verwendung mit dem neuen Server Best.Nr. F460.**

**Verfügbar ab Q2 2024**

**F429G SCS-DALI2 Gateway**  
Gateway mit DALI2-Protokoll zur Ansteuerung von elektronischen DALI-Vorschaltgeräten für RGB- und RGBW. Funktionen: EIN/AUS, Dimmen, Farbwechsel. Ausgang: 1 Kanal für bis zu 64 EVGs, 6 TE DIN

AB Q2/2024

**Hinweis: Nur zur Verwendung mit dem neuen Server Best.Nr. F460.**

**Verfügbar ab Q2 2024**



# MyHOME+ Hausautomation

## Dimmkatoren Auswahltablelle

| Dimmkatoren  |  |                  |            |
|--|--|------------------|------------|
| Gesteuerte Lasten                                  |  |                  |            |
| Best.Nr.   | F413N  | F416U1           | F418U2     |
| <b>Spannung</b>                                    | 230 V AC 50/60 Hz  |                  |            |
| <b>Glüh- und Hochvolt-Halogenlampen</b>            | -  | 4,3 A<br>1000 W  | 2 x 300 W  |
| <b>Ohmsche Lasten</b>                              | -  | -                | 2 x 300 W  |
| <b>Leuchtstofflampen<sup>1)</sup></b>              | 2 A<br>460 W<br>max. 10<br>LampenT5, T8,<br>Kompakt oder<br>Vorschaltgerät | -                | -          |
| <b>Kompakt-Leuchtstofflampen</b>                   | -  | -                | -          |
| <b>Elektronische Transformatoren</b>               | -  | 4,3 A<br>1000 VA | 2 x 300 VA |
| <b>Konventionelle Transformatoren<sup>2)</sup></b> | -  | 4,3 A<br>1000 VA | 2 x 300 VA |
| <b>Dimmbare Energiespar- und LED-Lampen</b>        | -  | -                | 2 x 300 VA |

**ANMERKUNG:**  
1) Leuchtstofflampen, Energiesparlampen, Entladungslampen – nur kompatibel mit Vorschaltgeräten 1–10V.  
2) Der Wirkungsgrad des Transformators muss bei der Berechnung der Effektivleistung der Schaltgeräteleast berücksichtigt werden. Wenn beispielsweise ein Schaltgerät an einen 100VA konventionellen Transformator mit Wirkungsgrad 0,8 angeschlossen wird, ist die Effektivleistung der Last 125VA. Der Transformator muss mit seiner Nennleistung belastet werden, niemals mit weniger als 90 % dieser Leistung. Es empfiehlt sich, eher einen als mehrere parallel geschaltete Transformatoren zu verwenden. Beispielsweise ist es besser, einen 250VA Transformator mit 5 x 50W Lampen zu verwenden, als 5 x 50VA Transformatoren parallel, jeder mit einer 50W Lampe.

# MyHOME+ Hausautomation

## Thermostate



### Best.Nr. Thermostat mit Display

Unterputz-Thermostat mit beleuchtetem Display, integriertem Temperatursensor und potentialfreiem Eingang (z. B. Fensterkontakt), 2-modulig.

- 765608  Ultraweiß – SEANO
- 765708  Aluminium – SEANO
- 765808  Schwarz – SEANO



### 3454 Interface für externe Temperatursonde

Einbau-Schnittstelle zum Anschließen der externen Temperatursonde Best.Nr. 3457. Abmessungen: 41 x 41 x 19 mm



### 3457 Externe Temperatursonde

Temperatursonde zum Anschluss an das Interface Best.Nr. 3454), mit 5 m Anschlussleitung.



### Best.Nr. Heizungsaktoren

**F430/2 Heizungsaktor 2-fach**  
Wahlweise zum unabhängigen Schalten von 2 Stellantrieben EIN/AUS, Pumpen oder einem Motorantrieb (Ausgänge verriegelt), Schaltstrom: 6 A ohmsch, 3 A induktiv, 2 TE DIN.



**F430/4 Heizungsaktor 4-fach**  
Wahlweise zum unabhängigen Schalten von Stellantrieben EIN/AUS, Pumpen oder zwei Motorantrieben (Ausgänge verriegelt) sowie Fan-Coils, Schaltstrom: 6 A ohmsch, 3 A induktiv, 2 TE DIN.



**F430R8 Heizungsaktor 8-fach**  
Wahlweise zum unabhängigen Schalten von Stellantrieben EIN/AUS, motorisierten Stellantrieben (AUF/ZU und 3-Punkt), Pumpen sowie Fan-Coils mit 2 oder 4 Rohren. Schaltstrom: 4 A ohmsch, 1 A induktiv, 4 TE DIN.



**F430R3V10 Kombi-Heizungsaktor**  
Aktor mit 3 unabhängigen Schaltrelais und 2 Ausgängen 0-10 V für die Steuerung von Fancoils mit 2 und 4 Rohren und 0-10 V Regelventilen. Schaltstrom: 4 A ohmsch, 1 A induktiv, 4 TE DIN.



**F430V10 Heizungsaktor 0-10 V**  
Aktor mit 2 Ausgängen 0-10 V für die Steuerung von 0-10 Volt Regelventilen. 2 TE DIN.



# MyHOME+ Hausautomation

## Energieverbrauchsanzeige



3523

3522N



F520

F522

### Best.Nr. Energieverbrauchsanzeige

#### F520 3-fach Stromdatenlogger

Zur Messung der elektrischen Leistung für maximal 3 Stromkreise am gleichen Außenleiter. Die Verbrauchsdaten werden am Hometouch, der Classe 300EOS with Netatmo und in der App HOME + CONTROL angezeigt. Geliefert mit 1 Stk. Messwandler Best.Nr. 3523. Reiheneinbaugeräte 1 TE DIN.



#### 3523 Messwandler

Zum Anschluss an 3-fach Datenlogger Best.Nr. F520 Länge der Anschlussleitung: 400 mm



#### 3522N Impulszähler-Interface

Zum Anschluss an Wasser- und Gaszähler mit Impulsausgang. Die Verbrauchsdaten werden am Hometouch, der Classe 300EOS with Netatmo und in der App HOME + CONTROL angezeigt. Maße: 41 × 41 × 19 mm



#### Aktor mit Messwandler

#### F522 Schaltaktor mit Messwandleranschluss

Wechselkontakt mit Nulldurchgangsschaltung 16 A ohmsch, 10 A Glüh- und Hochvolt-Halogenlampen, 4 A induktiv und Leuchtstofflampen, Messwandler Best.Nr. 3523 enthalten, 1 TE.



#### Netzgerät

#### E56 Spannungsversorgung

Für Automation, Einzelraumregelung und Energieverbrauchsanzeige, Versorgungsspannung 230 V AC, Ausgangsspannung 27 V DC SELV, max. 1,2 A elektronische Sicherung, 6 TE DIN.

**Hinweis:** Wird nur bei Verwendung als Stand-alone-Lösung benötigt. Bei Komplettanlagen werden die Komponenten der Energieverbrauchsanzeige an den Automationsbus angeschlossen.



# MyHOME+ Hausautomation

## Touchscreen

### Verbrauchsanzeige

Mittels Hometouch, Classe 300EOS with Netatmo oder der App HOME + CONTROL lässt sich der Energieverbrauch anzeigen.

Durch das Hinterlegen von Energiepreisen kann auch der verbrauchte Geldwert (Euro) angezeigt werden. Der momentane, der wöchentliche und der monatliche Verbrauch sowie der Energiebedarf der letzten 12 Monate sind abrufbar.



Hometouch

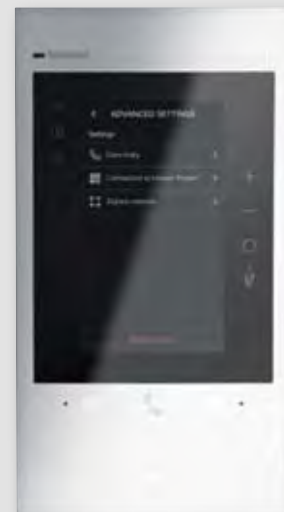

Classe 300EOS with Netatmo



App HOME + CONTROL

# MyHOME+ Hausautomation

## Zubehör, Kabel und Konfiguratoren, Übersichtstabelle Spannungsversorgung und BUS-Kabel



E56



L4669



L4669/500



3501/0



3501/1



3501/3



3501/GEN



3501/GR



3501/T

| Best.Nr.  | Spannungsversorgungen  |
|-----------|--|
| E56       | <b>Spannungsversorgung</b><br>Für Automation, Einzelraumregelung und Energieverbrauchsanzeige, Versorgungsspannung 230 V AC, Ausgangsspannung 27 V DC SELV, max. 1,2 A elektronische Sicherung, 6 TE DIN.  |
| 346020    | <b>Zusatzspannungsversorgung</b><br>27 V DC, 600 mA, Versorgungsspannung 230 V AC, Ausgangsspannung 27 V DC unverdrosselt zur Versorgung des Hometouch Best.Nr. 3488 und 3488W, sowie der vernetzten Video-Innenstelle Classe 300EOS with Netatmo (Best.Nr. 344842 und 344884), falls erforderlich.<br><b>ACHTUNG:</b> NICHT als Bus-Netzgerät geeignet! |
| 346030    | <b>Kompaktes Netzgerät</b><br>Für kleine Systeme, Eingang 230 V AC, Ausgang 27 V DC, max. Ausgangsstrom 600 mA, 2 TE DIN.  |
| 3515      | <b>Diverses Zubehör</b><br>Bus-Steckklemme   |
| 3559      | PC-Programmierkabel für USB-Schnittstelle inkl. Treibersoftware.   |
| L4669     | <b>BUS-Kabel</b><br><b>Mantelleitung mit 2 flexiblen Adern</b><br>Isolationsspannung 500 V, entsprechend CEI 46-5 und CEI 20-20, Kabelbund 100 m.  |
| L4669/500 | <b>Mantelleitung mit 2 flexiblen Adern</b><br>Wie Best.Nr. L4669, jedoch Einwegtrommel 500 m.  |
| 336904    | <b>Mantelleitung mit 2 flexiblen, isolierten und verdrehten Leitern</b><br>Für Sprechanlagen-Isolierung 500 V, Rolle mit 200 m.  |

| Best.Nr. | Konfiguratoren Grün, Packung mit 10 Stück  |
|----------|--|
| 3501/0   | Konfigurator 0   |
| 3501/1   | Konfigurator 1   |
| 3501/2   | Konfigurator 2   |
| 3501/3   | Konfigurator 3   |
| 3501/4   | Konfigurator 4   |
| 3501/5   | Konfigurator 5   |
| 3501/6   | Konfigurator 6   |
| 3501/7   | Konfigurator 7   |
| 3501/8   | Konfigurator 8   |
| 3501/9   | Konfigurator 9   |
| 3501/GEN | Konfigurator GEN   |
| 3501/GR  | Konfigurator GR  |
| 3501/AMB | Konfigurator AMB   |
| 3501/AUX | Konfigurator AUX   |
| 3501/ON  | Konfigurator ON  |
| 3501/OFF | Konfigurator OFF   |
| 3501/OI  | Konfigurator OI  |
| 3501/PUL | Konfigurator PUL   |
| 3501/SLA | Konfigurator SLA   |
| 3501/CEN | Konfigurator CEN   |
| 3501/T   | Konfigurator T   |
| 3501/TM  | Konfigurator TM  |
| 3501K    | <b>Konfigurator-Box</b><br><b>Konfiguratoren in Kleinteilebox</b><br>Beinhaltet je 10 Stück Konfiguratoren von 0 bis 9, Konfigurations-Pinzette, Ersatzklemmen Bus und 8-polig sowie Trimmerschraubendreher. |
| 3501K/1  | Konfigurator-Box AUX, GEN, GR, AMB, ON, OFF, O/I, PUL, SLA, CEN, T, TM   |

### Übersichtstabelle zur Auswahl des BUS-Kabels

| System             | L4669<br>L4669/500 | 336904 |
|--------------------|--------------------|--------|
| Automation         | Ja                 | Ja     |
| Energy Management  | Ja                 | Ja     |
| Einzelraumregelung | Ja                 | Ja     |
| Videosprechanlage  | —                  | Ja     |

### Übersichtstabelle zur Auswahl der Spannungsversorgung

| System             | E56 | 346050 | 346020* |
|--------------------|-----|--------|---------|
| Automation         | Ja  | —      | Ja*     |
| Energy Management  | Ja  | —      | —       |
| Einzelraumregelung | Ja  | —      | —       |
| Videosprechanlage  | —   | Ja     | Ja*     |

\* Zusatzspannungsversorgung

# MyHOME+ Hausautomation

## Wippen für SEANO™



Wippen mit Symbolen zum Komplettieren der UP-Tastensoren und UP-Aktoren. (Verpackungseinheit = 1 Stück). Anmerkung: Manche 1-moduligen Wippen gibt es für links- und rechtsseitige Montage.

| Best.Nr.   | SEANO Wippen MyHOME BUS                               |  |
|--|---|--|
| <b>Wippen zum Komplettieren der Tastensoren und UP-Aktoren</b> |   |  |
| <b>Ohne Symbol, 1-modulig, BEIDSEITIG</b>                      |   |  |
| 765615   | <input type="checkbox"/> Ultraweiß – SEANO            |  |
| 765715   | <input type="checkbox"/> Aluminium – SEANO            |  |
| 765815   | <input checked="" type="checkbox"/> Schwarz – SEANO   |  |
| 765915   | <input checked="" type="checkbox"/> Anthrazit – SEANO |  |
| <b>Ohne Symbol, 2-modulig</b>                                  |   |  |
| 765614   | <input type="checkbox"/> Ultraweiß – SEANO            |  |
| 765714   | <input type="checkbox"/> Aluminium – SEANO            |  |
| 765814   | <input checked="" type="checkbox"/> Schwarz – SEANO   |  |
| 765914   | <input checked="" type="checkbox"/> Anthrazit – SEANO |  |
| <b>Symbol Auf/Ab, 1-modulig, BEIDSEITIG</b>                    |   |  |
| 765620   | <input type="checkbox"/> Ultraweiß – SEANO            |  |
| 765720   | <input type="checkbox"/> Aluminium – SEANO            |  |
| 765820   | <input checked="" type="checkbox"/> Schwarz – SEANO   |  |
| 765920   | <input checked="" type="checkbox"/> Anthrazit – SEANO |  |
| <b>Symbol Auf/Ab, 2-modulig</b>                                |   |  |
| 765619   | <input type="checkbox"/> Ultraweiß – SEANO            |  |
| 765719   | <input type="checkbox"/> Aluminium – SEANO            |  |
| 765819   | <input checked="" type="checkbox"/> Schwarz – SEANO   |  |
| 765919   | <input checked="" type="checkbox"/> Anthrazit – SEANO |  |

| Best.Nr.   | SEANO Wippen MyHOME BUS                               |  |
|--|---|--|
| <b>Wippen zum Komplettieren der Tastensoren und UP-Aktoren</b> |   |  |
| <b>Symbol Lichtregulierung, 1-modulig, LINKS</b>               |   |  |
| 765622   | <input type="checkbox"/> Ultraweiß – SEANO            |  |
| 765722   | <input type="checkbox"/> Aluminium – SEANO            |  |
| 765822   | <input checked="" type="checkbox"/> Schwarz – SEANO   |  |
| 765922   | <input checked="" type="checkbox"/> Anthrazit – SEANO |  |
| <b>Symbol Lichtregulierung, 1-modulig, RECHTS</b>              |   |  |
| 765621   | <input type="checkbox"/> Ultraweiß – SEANO            |  |
| 765721   | <input type="checkbox"/> Aluminium – SEANO            |  |
| 765821   | <input checked="" type="checkbox"/> Schwarz – SEANO   |  |
| 765921   | <input checked="" type="checkbox"/> Anthrazit – SEANO |  |
| <b>Symbol Licht, 1-modulig, LINKS</b>                          |   |  |
| 765618   | <input type="checkbox"/> Ultraweiß – SEANO            |  |
| 765718   | <input type="checkbox"/> Aluminium – SEANO            |  |
| 765818   | <input checked="" type="checkbox"/> Schwarz – SEANO   |  |
| 765918   | <input checked="" type="checkbox"/> Anthrazit – SEANO |  |
| <b>Symbol Licht, 1-modulig, RECHTS</b>                         |   |  |
| 765617   | <input type="checkbox"/> Ultraweiß – SEANO            |  |
| 765717   | <input type="checkbox"/> Aluminium – SEANO            |  |
| 765817   | <input checked="" type="checkbox"/> Schwarz – SEANO   |  |
| 765917   | <input checked="" type="checkbox"/> Anthrazit – SEANO |  |
| <b>Symbol Licht, 2-modulig</b>                                 |   |  |
| 765616   | <input type="checkbox"/> Ultraweiß – SEANO            |  |
| 765716   | <input type="checkbox"/> Aluminium – SEANO            |  |
| 765816   | <input checked="" type="checkbox"/> Schwarz – SEANO   |  |
| 765916   | <input checked="" type="checkbox"/> Anthrazit – SEANO |  |

# SEANO™

## Auswahltabelle Abdeckrahmen Design SEANO™

Die gleiche Bestellnummer ist sowohl für die vertikale als auch für die horizontale Ausrichtung verwendbar.

| Design SEANO™   |        |        |        |        |        |        |
|---|--------|--------|--------|--------|--------|--------|
| ABDECKRAHMEN<br>(für horizontale und vertikale Montage) |        |        |        |        |        |        |
|   | 1-FACH | 2-FACH | 3-FACH | 4-FACH | 5-FACH |        |
|   |        |        |        |        |        |        |
| Ultraweiß   |        | 765171 | 765172 | 765173 | 765174 | 765175 |
| Aluminium   |        | 765271 | 765272 | 765273 | 765274 | 765275 |
| Schwarz   |        | 765371 | 765372 | 765373 | 765374 | 765375 |
| Anthrazit   |        | 765471 | 765472 | 765473 | 765474 | 765475 |
| Perlmutter  |        | 765571 | 765572 | 765573 | 765574 | 765575 |
| Ultraweiß IP 44 mit Klappdeckel <sup>1)</sup>           |        | 765144 | –      | –      | –      | –      |
| Aluminium IP 44 mit Klappdeckel <sup>1)</sup>           |        | 765244 | –      | –      | –      | –      |
| Schwarz IP 44 mit Klappdeckel <sup>1)</sup>             |        | 765344 | –      | –      | –      | –      |
| Anthrazit IP 44 mit Klappdeckel <sup>1)</sup>           |        | 765444 | –      | –      | –      | –      |
| <b>AUFPUTZGEHÄUSE</b>                                   |        |        |        |        |        |        |
| Aufputzgehäuse Ultraweiß                                |        | 765198 | 765199 | –      | –      | –      |
| Aufputzgehäuse Aluminium                                |        | 765298 | 765299 | –      | –      | –      |
| Aufputzgehäuse Schwarz                                  |        | 765398 | 765399 | –      | –      | –      |
| Aufputzgehäuse Anthrazit                                |        | 765498 | 765499 | –      | –      | –      |







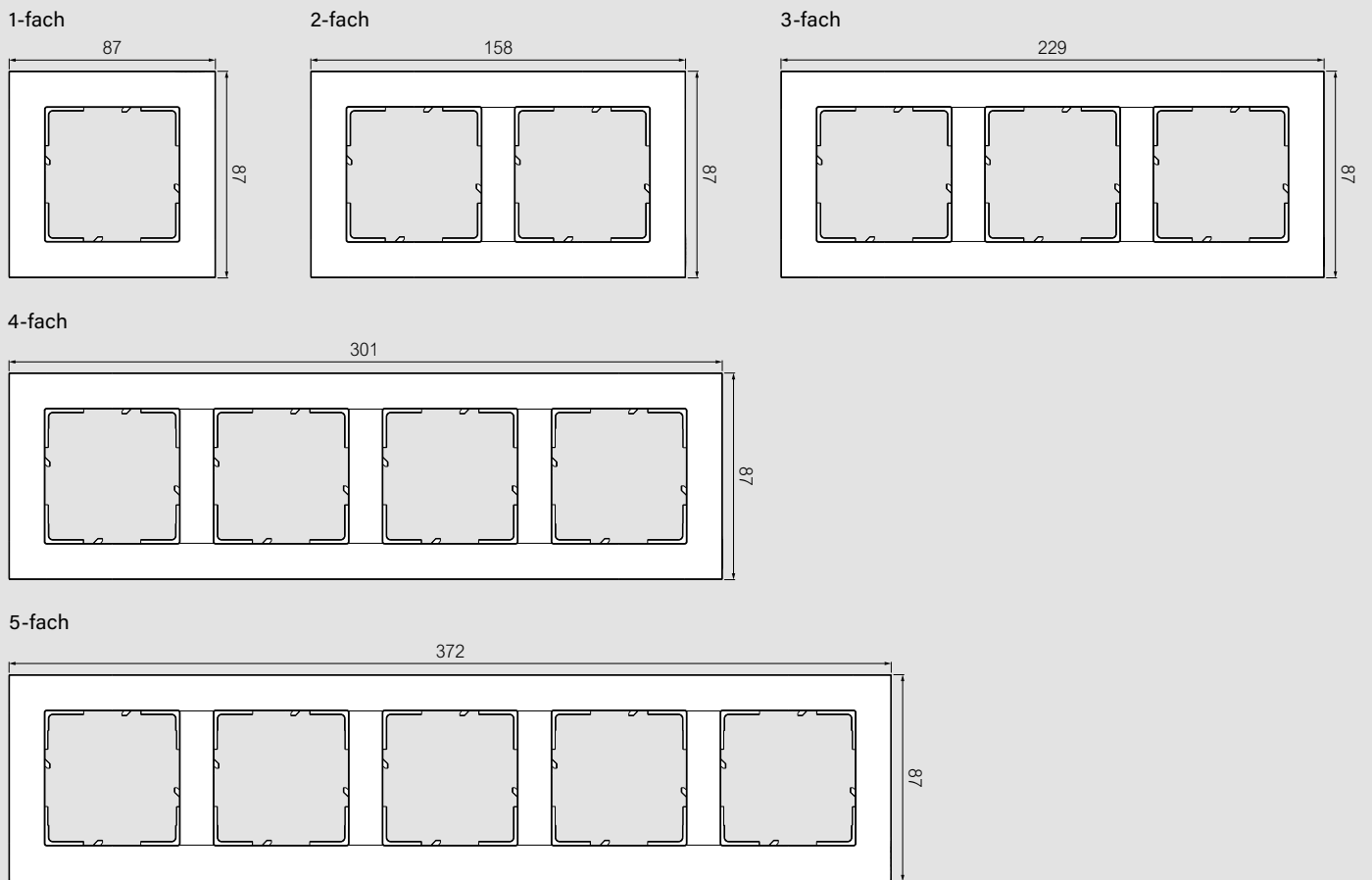





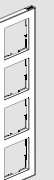







<sup>1)</sup> Für den Einbau von Standard-Einsätzen zur Erhöhung auf Schutzart IP 44. Für IP 44 Einsätze, z. B. 765006 + 765044, werden die Abdeckrahmen Design SEANO™ zur Komplettierung verwendet, z. B. Best.Nr. 765171 bis 765175.

# SEANO™

## Abmessungen Abdeckrahmen Design SEANO™



Die gleiche Bestellnummer ist sowohl für die vertikale als auch für die horizontale Ausrichtung verwendbar.

|   |   | Design SEANO™+  |   |   |   |   |
|---|---|---|---|---|---|---|
| ABDECKRAHMEN<br>(für horizontale und vertikale Montage) <sup>1)</sup> |   | 1-FACH  | 2-FACH  | 3-FACH  | 4-FACH  | 5-FACH  |
|   |   |  |  |  |  |  |
| Ultraweiß mit Beschriftungsfeld horizontal <sup>1)</sup>              |    | 765891  | 765892  | 765893  | 765894  | –   |
| Ultraweiß mit Beschriftungsfeld vertikal <sup>1)</sup>                |    | 765891  | 765992  | 765993  | 765994  | –   |
| Ultraweiß   |    | 765181  | 765182  | 765183  | 765184  | 765185  |
| Aluminium   |    | 765281  | 765282  | 765283  | 765284  | 765285  |
| Schwarz   |    | 765381  | 765382  | 765383  | 765384  | 765385  |
| Anthrazit   |    | 765481  | 765482  | 765483  | 765484  | 765485  |
| Petrol  |    | 765581  | 765582  | 765583  | 765584  | 765585  |
| Titanium  |    | 765681  | 765682  | 765683  | 765684  | 765685  |
| <b>DÜNNES ECHTMATERIAL</b>  |   |   |   |   |   |   |
| Karbon  |  | 765191  | 765192  | 765193  | 765194  | –   |
| Eiche-Natur   |  | 765291  | 765292  | 765293  | 765294  | –   |
| Brushed Steel   |  | 765391  | 765392  | 765393  | 765394  | –   |
| Dark Steel  |  | 765491  | 765492  | 765493  | 765494  | –   |
| <b>AUFPUTZGEHÄUSE</b>   |   |   |   |   |   |   |
| Aufputzgehäuse Ultraweiß  |  | 765198  | 765199  | –   | –   | –   |
| Aufputzgehäuse Aluminium  |  | 765298  | 765299  | –   | –   | –   |
| Aufputzgehäuse Schwarz  |  | 765398  | 765399  | –   | –   | –   |
| Aufputzgehäuse Anthrazit  |  | 765498  | 765499  | –   | –   | –   |

Für IP 44 Einsätze, z. B. 765006 + 765044, werden die Abdeckrahmen Design SEANO™+ zur Komplettierung verwendet, z. B. Best.Nr. 765191 bis 765194.

1) ABDECKRAHMEN mit Beschriftungsfeld können nur in der angegebenen Ausrichtung montiert werden!



# SEANO™



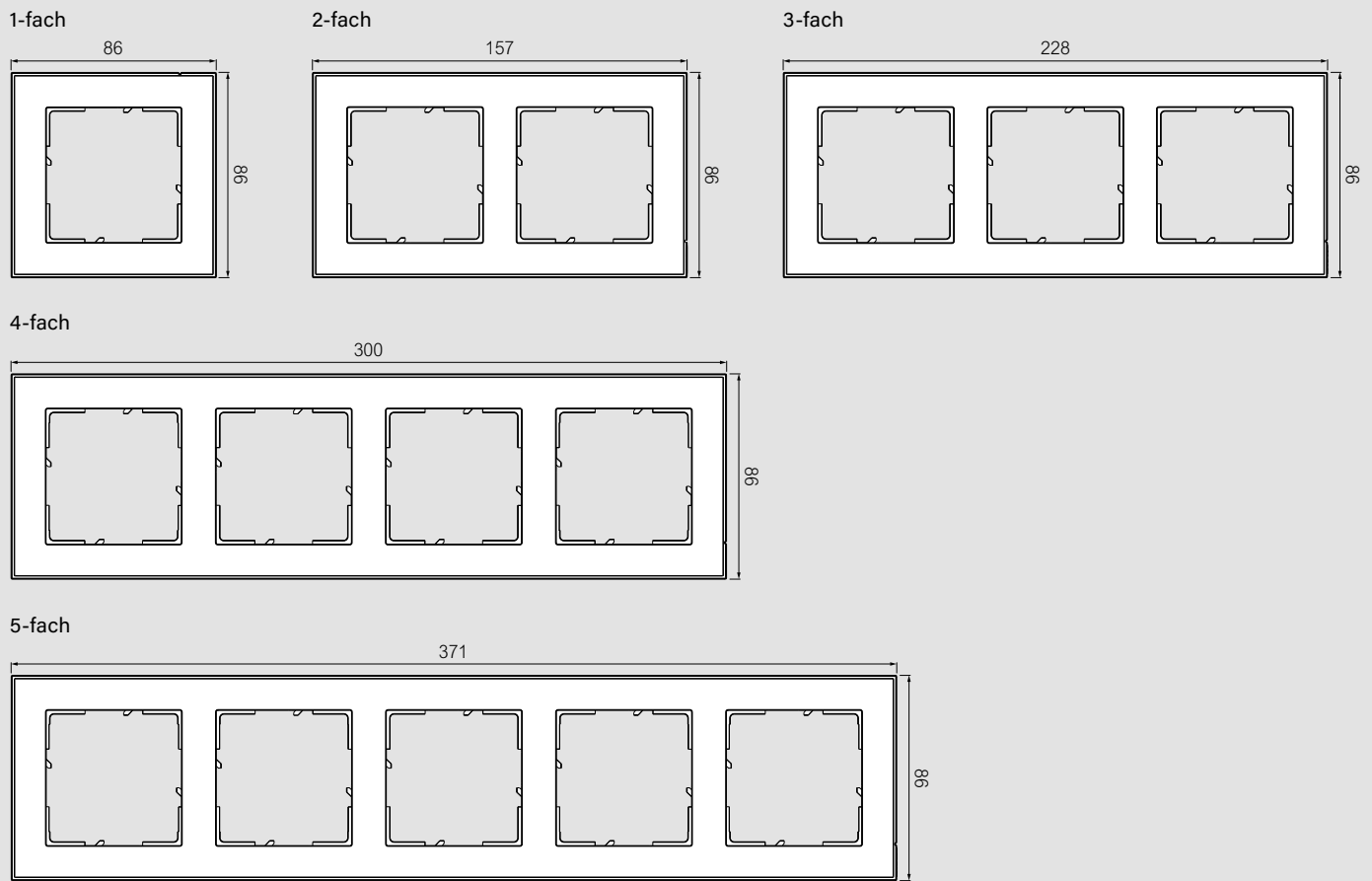





## Abmessungen Abdeckrahmen Design SEANO™+



# SEANO™

## Auswahltabelle Abdeckrahmen Design SEANO™ Natura

Die gleiche Bestellnummer ist sowohl für die vertikale als auch für die horizontale Ausrichtung verwendbar.

| Design SEANO™ Natura   |   |   |   |   |        |  |
|--|---|---|---|---|--------|--|
| ABDECKRAHMEN<br>(für horizontale und vertikale Montage)  | 1-FACH  | 2-FACH  | 3-FACH  | 4-FACH  | 5-FACH |  |
|  |  |  |  |  |        |  |
| White Glass           | 766101  | 766102  | 766103  | 766104  | –      |  |
| Black Smoked Glass    | 766111  | 766112  | 766113  | 766114  | –      |  |
| Eloxiertes Aluminium  | 766121  | 766122  | 766123  | 766124  | –      |  |
| Eiche dunkelbraun     | 766131  | 766132  | 766133  | 766134  | –      |  |
| Eiche hellbraun       | 766141  | 766142  | 766143  | 766144  | –      |  |

Für IP 44 Einsätze, z. B. 765006 + 765044, werden die Abdeckrahmen Design SEANO™ Natura zur Komplettierung verwendet, z. B. Best.Nr. 766111 bis 766114.

# SEANO™

## Abmessungen Abdeckrahmen Design SEANO™ Natura

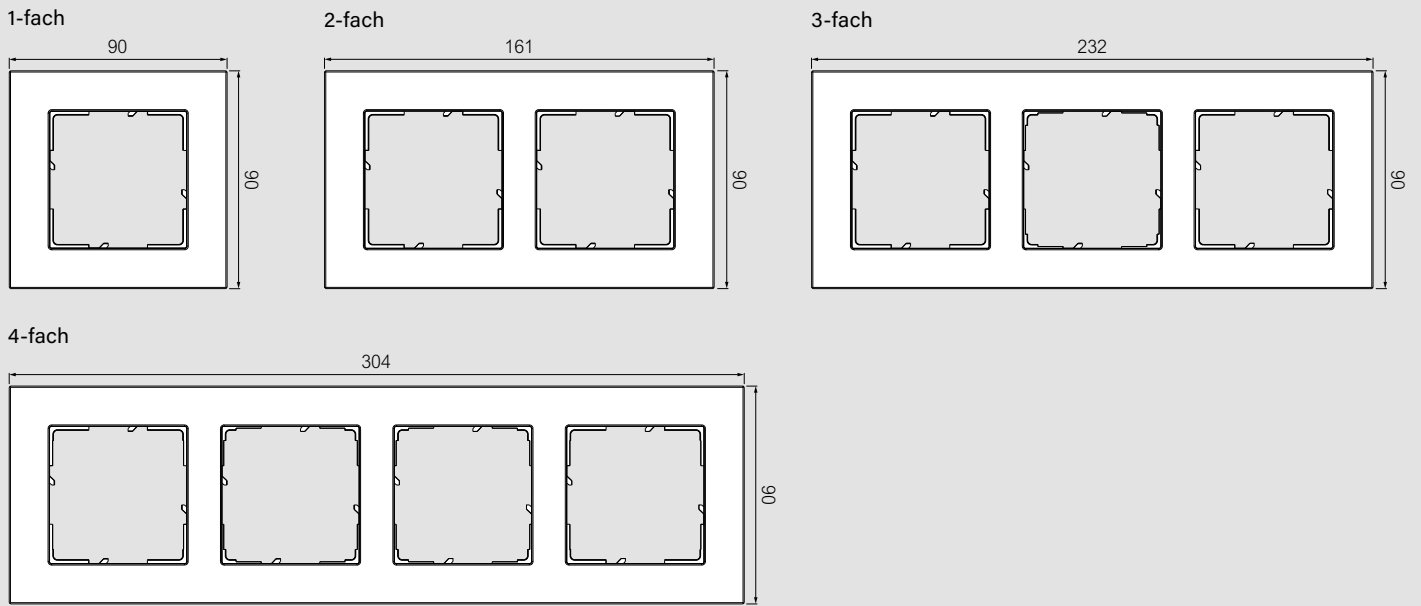

# EIN SMARTES ZUHAUSE

mit  
**Netatmo**

Für jeden Bereich  
die richtige Lösung!



SMARTE  
SICHERHEITSLÖSUNGEN



SMARTE  
HEIZLÖSUNGEN



SMARTE  
RAUMLUFTÜBERWACHUNG



SMARTE  
WETTERÜBERWACHUNG



Weitere Informationen zu den  
Netatmo PRO-Produkten finden Sie hier:

DE



Scannen Sie  
hier!

AT



Scannen Sie  
hier!



# SMARTE SICHERHEITSLÖSUNGEN

Verlassen Sie Ihr Zuhause mit einem guten Gefühl

Smarte Außenkamera  
**NOC-PRO**

Smarte Außenkamera mit Sirene  
**NOC-S-PRO**

Smarte Außenkamera mit Sirene in der Farbe weiß  
**NOC-S-W-PRO**

Auch in der Farbe weiß erhältlich



Smarter Kohlenmonoxidmelder  
**NCO-PRO**



Smarter Rauchmelder  
**NSA-PRO-EU**



Smarte Innenkamera  
**NSC-PRO**



Smarte Tür- und Fenstersensoren  
**DTG-PRO**



Smarte Innen-Alarmsirene  
**NIS01-PRO**

Smarte Alarmanlage **NBU-AS-PRO**



# SMARTE HEIZLÖSUNGEN

Punkten bei Kunden durch Produkte mit  
Energiesparpotenzial bei erhöhtem Komfort

## Eine Lösung für jedes Zuhause



Smartes Thermostat  
NTH-PRO

Modulierendes  
Smartes Thermostat  
OTH-PRO

Für individuelle  
Heizsysteme:



Für die  
Zentralheizung:

Smarte  
Heizkörperthermostate  
Starterpaket  
NVP-PRO

## Zubehör



Zusätzliches Smartes  
Heizkörperthermostat  
NAV-PRO

Kompatibel mit dem  
Smarten Thermostat

Kompatibel mit  
dem Smarten  
Heizkörperthermostat  
Starterpaket



# SMARTE RAUMLUFTÜBERWACHUNG

Zur Überwachung der Luftqualität an Arbeits- oder öffentlichen Plätzen

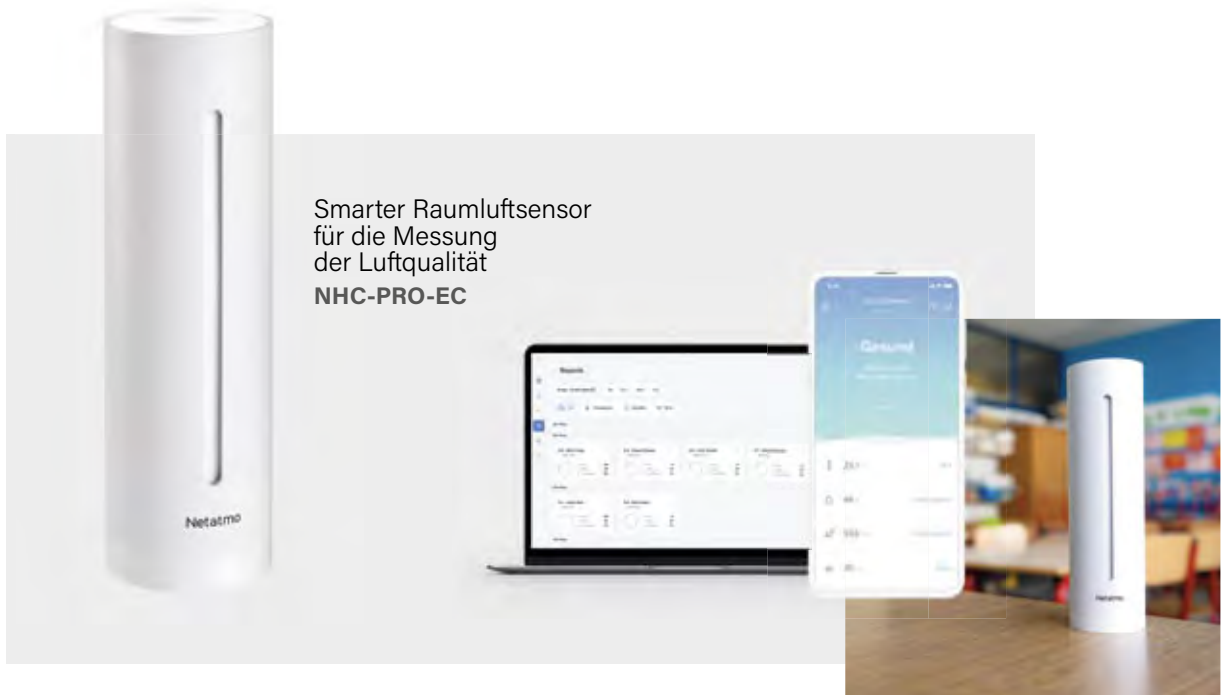

Smarter Raumluftsensor für die Messung der Luftqualität  
**NHC-PRO-EC**



# SMARTE WETTERÜBERWACHUNG

Ihre Umgebung verstehen und überwachen

Schutz für die Smarte Wetterstation  
**NRS-WW**



Smarte Wetterstation  
**NWS01-EC**



Zusätzliches Smartes Innenmodul  
**NIM01-WW**



Halterung (Wind- & Regenmesser)  
**NWM01-WW**

Smarter Regenmesser  
**NRG01-WW**



Smarter Windmesser  
**NWA01-WW**

# Netatmo

Smarte Außen-/Innenkameras, Smarte Tür-/Fenstersensoren, Smarte Innen-Alarmsirene



| Verp.-Einh. | Best.Nr.    | Sicherheitslösungen  |
|-------------|-------------|--|
| 1           | NOC-PRO     | <b>Smarte Außenkamera</b><br>Smarte Außenkamera mit dimmbarer LED-Beleuchtung (12 W) und Infrarot-Nachtsicht bis zu 15 m. Kann vorhandene Beleuchtung ersetzen. Anschluss: 230 V. Verbindung zum Netzwerk über WiFi. Unterscheidet die Anwesenheit von Personen, Tieren, Fahrzeugen und harmlosen Bewegungen und sendet eine Echtzeit-Benachrichtigung im Falle einer Entdeckung. Mit der Funktion „Alarmzone“ wird genau definiert, welche Bereiche überwacht und worüber alarmiert werden soll. In der App: Möglichkeit zur Personalisierung aller Arten von Ereignissen. Lokaler 8 GB Datenspeicher (MicroSDKarte) inbegriffen. Möglichkeit zur kostenlosen Speicherung in Dropbox-Konto oder auf privatem FTP-Server. Sprachsteuerung mit Siri und Google Assistant. Die Farbkamera (100° Öffnungswinkel) ist mit einem CMOS 4 MP Sensor ausgestattet und bietet Full-HD 1080 p Videoqualität. Schutzart IP 66 (HZO-Schutz). Möglichkeit zur Erstellung von Szenarien mit Apple HomeKit. |
| 1           | NOC-S-PRO   | <b>Smarte Außenkamera mit Alarmsirene</b><br>wie NOC-PRO aber inklusive integrierter 105 dB Sirene zur Abschreckung von Eindringlingen.  |
| 1           | NOC-S-W-PRO | <b>Smarte Außenkamera mit Alarmsirene</b><br>wie NOC-PRO aber inklusive integrierter 105 dB Sirene zur Abschreckung von Eindringlingen. Diese Außenkamera hat die Farbe weiss.   |

| Verp.-Einh. | Best.Nr.   | Sicherheitslösungen   |
|-------------|------------|---|
| 1           | NSC-PRO    | <b>Smarte Innenkamera</b><br>Smarte Innenkamera (4 MP CMOS-Sensor, Öffnungswinkel 130°) mit Gesichtserkennung für das Erfassen von Eindringlingen, Anschluss über 230 V Adapter. Infrarot-Nachtsicht: 1080p-Full-HD-Video, Erkennung bis zu 4 m. Verbindung zum hauseigenen Netzwerk über WiFi oder LAN. Erkennung von 32 verschiedenen Profilen. Benachrichtigungen in Echtzeit auf Ihr Smartphone: Unterscheidet zwischen bekannten und unbekannt Personen, Tieren und sonstigen Bewegungen. In der App: Möglichkeit zur Personalisierung aller Arten von Ereignissen. Lokaler 8 GB Datenspeicher (MicroSDKarte) inbegriffen. Möglichkeit zur kostenlosen Speicherung in Dropbox-Konto oder auf privatem FTP-Server. Sprachsteuerung mit Siri und Google Assistant. Möglichkeit zur Erstellung von Szenarien mit Apple HomeKit. |
| 3           | DTG-PRO    | <b>Smarte Tür- und Fenstersensoren</b><br>Regen- und luftdichte Tür- und Fenstersensoren zur Erkennung von Eindringlingen durch Bewegungs- und Schwingungsmelder. Echtzeit-Benachrichtigung auf Ihr Smartphone, auch wenn beim Verlassen des Hauses ein Fenster offen steht. 12 Sensoren pro Kamera möglich. Zubehör für Best.Nr. NSC-PRO.  |
| 1           | NIS01-PRO  | <b>Smarte Innen-Alarmsirene</b><br>Automatischer Alarm mit 110 dB bei Einbruch. Automatische Aktivierung und Deaktivierung des Sicherheitssystems. Abspielen von aufgezeichneten Geräuschen, um die Anwesenheit von Personen zu simulieren. Benachrichtigung auf Smartphone, wenn jemand versucht die Sirene zu deaktivieren. Zubehör für Best.Nr. NSC-PRO.   |
| 1           | NBU-AS-PRO | <b>Smarte Alarmanlage</b><br>Zusammen mit den Smarten Tür- und Fenstersensoren sowie der Smarten Innen-Alarmsirene bietet die Innenkamera von Netatmo eine komplette Alarmanlage, die Ihr Zuhause schützt und bei einem Einbruch sofort reagiert.<br>Kamera: Livestream, Full HD-Video 1080 p, H.264-Kompression, Mikrophon, Infrarot-Nachtsicht: 5 m. Für den Innenbereich, Auflösung von bis zu 1920 x 1080, Einweg-Audio.<br>Alarmsirene: Alarm mit 110 dB, Aufgezeichnete Geräusche zur Anwesenheitssimulation, Schwingungssensoren zur Erkennung von Deaktivierungsversuchen.<br>Tür- und Fenstersensoren: Wasserdichte Blocksensoren, die Bewegungen/Schwingungen erkennen, und ob Türen/Fenster geöffnet/geschlossen sind.   |



# Netatmo

## Smarte Kohlenmonoxidmelder, Smarte Rauchmelder, Smarte Thermostate



| Verp.-Einh. | Best.Nr.   | Sicherheitslösungen  |
|-------------|------------|--|
| 1           | NCO-PRO    | <b>Smarter Kohlenmonoxidmelder</b><br>Der Smarte Kohlenmonoxidmelder kontrolliert in Echtzeit den Kohlenmonoxidgehalt in Ihrem Zuhause. Bei einem erhöhten Wert ertönt ein 85 dB lauter Alarm und es wird eine Benachrichtigung auf Ihr Smartphone gesendet. 10 Jahre Batterielebensdauer. Verbindung zum Heimnetzwerk über WiFi. Beinhaltet:<br>- 1 Smarter Kohlenmonoxidmelder mit integrierter Batterie<br>- 1 Wandhalterung<br>- 2 Schrauben und 2 Dübel<br>- 1 Benutzerhandbuch |
| 1           | NSA-PRO-EU | <b>Smarter Rauchmelder</b><br>Für Deckenmontage mit durchschnittlicher Abdeckung von 50 m <sup>2</sup> . Bei Detektion Echtzeit-Meldungen aufs Smartphone. Kraftvoller 85-dB-Alarm mit Stummschaltung über Smartphone. Automatischer Selbsttest. 10 Jahre Batterielebensdauer. Verbindung zum Heimnetzwerk über WiFi.  |

| Verp.-Einh. | Best.Nr. | Heizlösungen  |
|-------------|----------|---|
| 1           | NTH-PRO  | <b>Smartes Thermostat</b><br>Zur drahtlosen Aufstellung auf dem Tisch oder für Wandmontage. Kompatibel mit Gas-, Öl- oder Scheitholzkesseln sowie Wärmepumpen. Verbindung an das Heimnetzwerk über WiFi und das mitgelieferte Verbindungsmodul. Maximaler Abstand zwischen Verbindungsmodul und Thermostat 100 m (868MHz). Automatisches Programm auf Grundlage der täglichen Familienroutine. Steuerung direkt am Thermostat und über Smartphone oder Tablet. Verbrauchsgrafiken in der App. Auto-Care-Funktion: benachrichtigt Benutzer, falls ein Problem mit der Heizung erkannt wird. Apple HomeKit kompatibel.  |
| 1           | OTH-PRO  | <b>Modulierendes Smartes Thermostat</b><br>Programmierbares Thermostat mit intelligenter Bedienung. E-Paper Display. Transparenter Plexiglas-Würfel. Kann mit einer der 4 mitgelieferten Farbklebestreifen individuell gestaltet werden. Die Temperatur kann direkt am Thermostat eingestellt werden.<br>Nur für die Nutzung in Innenräumen vorgesehen. Kompatibel nur mit modulierenden OpenTherm-Kesseln. OpenTherm-Steuerung am Relais, potentialfrei.<br>Modulierendes Thermostat und Relais Abmessung: 83 x 83 x 22 mm   |
| 1           | NVP-PRO  | <b>Smarte Heizkörperthermostate Starterpaket</b><br>Starterpaket für die Regulierung der Temperatur mit 2 Smarten Heizkörperthermostaten. Zum Ersetzen vorhandener Heizkörperthermostate für vertikale und horizontale Montage. Paket enthält verschiedene Adapter (2 x 10 Stück), um mit 90 % der Warmwasserheizkörper auf dem Markt kompatibel zu sein. Verbindung zum Netzwerk über WiFi und das mitgelieferte Verbindungsmodul. E-Paper-Display zum Anzeigen der Temperatur. Maximale Entfernung zwischen Verbindungsmodul und Ventilen: 100 m (868 MHz). Maximal 20 Ventile pro Anlage. Stromversorgung über Batterien (2 x 2 AA). Zugriff auf alle Parameter und Temperaturprofile mittels App. |
| 1           | NAV-PRO  | <b>Zusätzliches Smartes Heizkörperthermostat</b><br>Zur Erweiterung des Smarten Thermostates oder des Starterpaketes für das Heizen mit Heizkörpern. Zum Ersetzen vorhandener Ventile für vertikale und horizontale Montage. Das Paket enthält 10 verschiedene Adapter, um mit 90 % der Warmwasserheizkörper auf dem Markt kompatibel zu sein. Siehe auch NVP-PRO.  |

# Netatmo

## Smarter Raumluftsensor, Smarte Wetterstation, Smarter Wind- und Regensmesser



NHC-PRO-EC

NWS01-EC

NIM01-WW

NRS-WW

NRG01-WW

NWA01-WW

NWM01-WW

| Verp.-Einh. | Best.Nr.   | Smarte Überwachungslösungen  |
|-------------|------------|--|
| 1           | NHC-PRO-EC | <p><b>Smarter Raumluftsensor</b></p> <p>Der Smarte Raumluftsensor bietet eine gute Möglichkeit, die Luftqualität in gewerblichen, öffentlichen oder privaten Einrichtungen zu kontrollieren. Mithilfe der Netatmo Home Coach App können die Messwerte jederzeit eingesehen und die Raumluftqualität durch hilfreiche Tipps verbessert werden.</p> <p>Das Produkt ist kompatibel mit HomeKit. Farbe: weiss. Beinhaltet:</p> <ul style="list-style-type: none"> <li>- 1 Smarter Raumluftsensor</li> <li>- 1 USB-Adapter</li> <li>- 1 Halterung</li> </ul>  |
| 1           | NWS01-EC   | <p><b>Smarte Wetterstation</b></p> <p>Die Smarte Wetterstation besteht aus einem Außen- und einem Innenmodul. Das Smarte Innenmodul wird im Innenbereich platziert und sollte nicht unmittelbar in der Nähe einer Heizung aufgestellt werden. Stromversorgung über das Stromnetz mittels USB-Adapter. Abmessung (L x B x H): 45 mm x 45 mm x 105 mm.</p> <p>Das Smarte Außenmodul wird im Außenbereich platziert und sollte vor direkter Sonneneinstrahlung geschützt werden. Stromversorgung erfolgt über 2 AAA-Batterien (1 Jahr Lebensdauer). Abmessung (L x B x H): 45 mm x 45 mm x 105 mm.</p> <p>Die Smarte Wetterstation kann mit maximal 3 zusätzlichen Smarten Innenmodulen erweitert werden.</p> |

| Verp.-Einh. | Best.Nr. | Smarte Überwachungslösungen  |
|-------------|----------|--|
| 1           | NIM01-WW | <p><b>Zusätzliches Smartes Innenmodul</b></p> <p>Das zusätzliche Smarte Innenmodul ist eine Erweiterung der Smarten Wetterstation. Es wird im Innenbereich platziert und sollte nicht unmittelbar in der Nähe einer Heizung aufgestellt werden. Stromversorgung über das Stromnetz mittels USB-Adapter. Abmessung (L x B x H): 45 mm x 45 mm x 105 mm.</p>   |
| 1           | NRS-WW   | <p><b>Schutz für die Smarte Wetterstation</b></p> <p>Der Schutz für das Außenmodul der Smarten Wetterstation ermöglicht Messungen, die den Wetterinstrumenten so nah wie möglich sind! Er besteht aus robustem Material mit der Abmessung: (L x B x H): 120 mm x 86 mm x 126 mm.</p> <p>Im Lieferumfang enthalten sind 2 Schrauben (Edelstahl, 3 x 30 mm), 2 Plastikdübel (6 x 27 mm), 2 Kabelbinder aus Kunststoff (für Pfosten bis max. 114 mm Durchmesser oder 360 mm Umfang) und 2 Klemmen für die Kabelbinder (PC/ASA-Kunststoff). Abmessung (L x B x H): 130 mm x 130 mm x 110 mm.</p> |
| 1           | NRG01-WW | <p><b>Smarter Regensmesser</b></p> <p>Der Smarte Regensmesser ist eine Erweiterung der Smarten Wetterstation und darf eine maximale Entfernung von 100 Metern (freies Feld) zum Innenmodul haben. Er muss unter freiem Himmel platziert werden. Stromversorgung über 2 AAA-Batterien (2 Jahre Lebensdauer). Abmessung (L x B x H): 130 mm x 130 mm x 110 mm.</p>   |
| 1           | NWA01-WW | <p><b>Smarter Windmesser</b></p> <p>Der Smarte Windmesser ist eine Erweiterung für die Smarte Wetterstation und darf eine maximale Entfernung von 100 Metern (freies Feld) zum Innenmodul haben. Stromversorgung über 4 AA-Batterien. Abmessung: (L x B x H): 85 mm x 85 mm x 110 mm.</p>  |
| 1           | NWM01-WW | <p><b>Halterung für den Regen-/Windsensor</b></p> <p>Halterung für den Regen-/Windsensor von Netatmo. Abmessung: (L x B x H): 65 mm x 65 mm x 135 mm.</p>  |





### **Legrand GmbH**

Am Silberg 14  
59494 Soest

T 0 29 21/104-0  
info.service@legrand.de  
www.legrand.de

### **Verkaufsservice**

T 0 29 21/104-0  
de-verkaufsservice@legrand.de

### **Technische Beratung und Angebote**

- **Sprechanlagen**  
T 0 29 21/104-140
- **MyHOME/Hausautomation**  
T 0 29 21/104-141
- **Installationsmaterial/Schalter**  
T 0 29 21/104-144  
info.service@legrand.de

### **Legrand Austria GmbH**

Floridsdorfer Hauptstraße 1  
1210 Wien

T 01 277 62  
www.legrand.at

### **Verkaufsservice**

T 01 277 62 100  
legrand.verkauf@legrand.at

### **Technische Hotline**

T 01 277 62 210  
legrand.technik@legrand.at

### **Anfragen und Angebote**

anfragen.austria@legrand.at

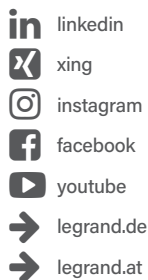

Legrand behält sich das Recht vor, die erforderlichen technischen Änderungen oder Verbesserungen an den Produkten vorzunehmen und die erwähnten Maße ohne vorherige Mitteilung zu ändern.